



# Rokickie Wiadomości

Czasopismo Rady Gminy Rokietnica

ISSN 1508-8138

Numer bezpłatny

**Nr 8/9** (48/49)

Sierpień Wrzesień 2003 r.



**Widok na dolinę Samicy Kierskiej**



**Przylesie**



**HOTEL ★ RESTAURACJA ★ BISTRO**  
Kutzner Hanna, Arkadiusz



- ★ wesela  
(pokój dla Państwa Młodych GRATIS!)
- ★ komunie
- ★ organizacja przyjęć (również w domu klienta)
- ★ konferencje
- ★ wyśmienita kuchnia polska
- ★ pokój 2-osobowy - 100 zł

Sierosław, ul. Bukowska 2a, tel. (061) 814 78 09  
www.przylesie.pl, e-mail: hotel@przylesie.pl

**NOWE  
NIEZALEŻNE  
PISMO flesz**

Ogłaszaj się u nas!  
100% skuteczności!  
tel./fax (061) 814 21 51, 652 52 65, 816 13 87

**RATY**

**SYSTEMY OSZCZĘDZANIA CIEPŁA  
KOLEKTORY SŁONECZNE**



**HEBO**

SYSTEMY DOCIEPLEŃ BUDYNKÓW  
PŁYTA GIPS.- KART., STYROPIAN  
DRZWI I ART. SANITARNE  
NARZĘDZIA MALARSKIE

**FARBY DLA LUDZI Z POCZUCIEM KOLORU**

PRZEŹMIEROWO  
ul. Rzemieśnicza 91  
tel./fax 8142 238  
POZNAŃ  
ul. Leszczyńska 60  
tel./fax 830 77 94

**CEGIEŁKA**

Przedsiębiorstwo Handlowo-Uslugowe  
„CEGIEŁKA” S.J. - M.K.K. Piechoccy

60-456 Poznań, ul. Słupska 43  
tel. 847 69 21, tel./fax 848 84 82  
czynne od 7.00-16.30, w soboty 7.30-13.30

Oddział Mrowino-Zmysłowo  
ul. Dworcowa 20, tel. 814 49 82

**Oferuje do sprzedaży:**

- cement, wapno, nadproża
- kleje, gipsy, cement biały
- cegłę pełną, dziurawkę - K-2, K-3, U-220, Max-y
- cegłę wapienno-piaskową, szamotową
- cegły klinkierowe: żółte, brązowe, czerwone
- dachówkę, grysy do lastriko
- styropian, wełnę, supremę
- papę, smołę, lepik
- gumbit, dysperbit, abizol
- nawozy azotowe i fosforowe
- stropy ferta 50, 60
- płyty kartonowo-gipsowe
- cegła porotherm, keramzyt

**Oferujemy również pełną obsługę budowy i tani transport!**



**Karczma  
Chata  
Wiejska**

Organizujemy przyjęcia  
okolicznościowe.  
Polecamy tradycyjną  
kuchnię polską.

**wtorek - niedziela  
13.00 - 21.00**

Skórzewo, ul. Bratnia 10  
tel. 814 37 20, 0694 131 295



**SOLARIUM**  
*Explosion*

Tarnowo Podgórze, ul. 25 Stycznia 15  
ZAPRASZAMY CODZIENNIE OD 9-23  
TEL 814 62 80



studio fryzur Kadus

Supraszamy pon-pt 9-20  
sobota 5-16  
tel. 814 62 80



**Turystyka Kultura Gospodarka  
Handel Nieruchomości**

*Chcesz zaistnieć w krajach UE?  
Chcesz promować swoją działalność?*

**Zadzwoń -  
RESO, tel. 652 50 69, 0604 372 440**





# Pole GOLFOWE - INWESTYCJA Z PRZYSZŁOŚCIĄ

Szukanie coraz to nowych sposobów aktywizacji gospodarczej mikroregionów staje się podstawowym celem organów samorządowych. Znalezienie dziedzin, gdzie można jeszcze realizować nowe koncepcje nie narażając się na zniszczenie przez konkurencję, czy też odrzucenie z uwagi na możliwość szkodenia otoczeniu jest dzisiaj zagadnieniem niezmiernie trudnym.

Tym bardziej cieszy powstająca na terenie gminy Rokietnica nowa inwestycja. Inwestycja to ciekawa, a jednocześnie bardzo dokładnie przemyślana i realizowana. Może ona przynieść Gminie wymierne korzyści, nie powodując praktycznie żadnych obciążeń dla środowiska, do jakich przywykliśmy obserwując realizację nowych przedsięwzięć.

Inwestycją tą jest tworzone w Bytkowie, na terenie o powierzchni 50 ha pole golfowe. Przy wyborze właściwych warunków terenowych, a takiego zdaniem specjalistów dokonano w naszym przypadku, budowa pola golfowego nie powoduje niszczenia walorów środowiska, a wręcz odwrotnie prowadzi do ich ochrony. Taka właśnie opinia pozwoliła w ramach Planu Zagospodarowania Przestrzennego na zlokalizowanie wspomnianego pola na terenie południowo-zachodniej skarpy 700-hektarowego Obszaru Chronionego Krajobrazu w obszarze Samicy Kierskiej.

Sceptycy spytają z pewnością jakie to korzyści może przynieść gminie pole golfowe?

Spróbujmy rozwiązać te wątpliwości. Golf nie jest wprawdzie w Polsce jeszcze sportem bardzo popularnym, ale być może niedługo nim będzie. Zapewnia bowiem to, co dla naszego zestresowanego społeczeństwa jest bardzo ważne - umiarkowany wysiłek fizyczny na świeżym powietrzu, w atmosferze ciszy i spokoju. Projektowane pole jest w założeniu obiek-

tem otwartym tzn., że może z niego korzystać każdy kto zechce odbyć krótkie przeszkolenie i zdać egzamin dotyczący właściwego sposobu korzystania z terenu i urządzeń. Takie założenia chronią teren pola i jego otoczenie przed dewastacją, a jednocześnie mogą w przyszłości pomóc w ochronie Parku Krajobrazowego przed nietrudnymi do przewidzenia skutkami ekspansji m.

Poznania w tym kierunku.

Przewidując takie możliwości Gmina przygotowała plan zagospodarowania obrzeży wspomnianego rejonu pod zabudowę mieszkaniową.

Walory tych terenów pozwolą na uzyskanie znacznych środków z ich sprzedaży. Jednocześnie nastąpi ograniczenie możliwości lokalizowania tam niekorzystnych dla otoczenia inwestycji.

Niedocenianym zwykle efektem inwestycji podobnych do bytkowskiej, jest napływ ludzi z zewnątrz - tych którzy przyjadą grać w golfa i graczy obserwować i tych, którzy zauróczeni pięknem terenu zapalają chęcią by się tu osiedlić. Wszyscy oni zechcą na pewno coś kupić, coś zjeść, zatan-kować samochód, umyć go, naprawić, czy ewentualnie gdzieś się przespać.

Te błahe z pozoru zdarzenia, to właśnie czynniki aktywizacji terenu - powstawanie sklepów, myjni, punktów gastronomicznych i całej tej infrastruktury stanowiącej o stagnacji lub rozwoju.

Jadwiga Waligóra - Halke

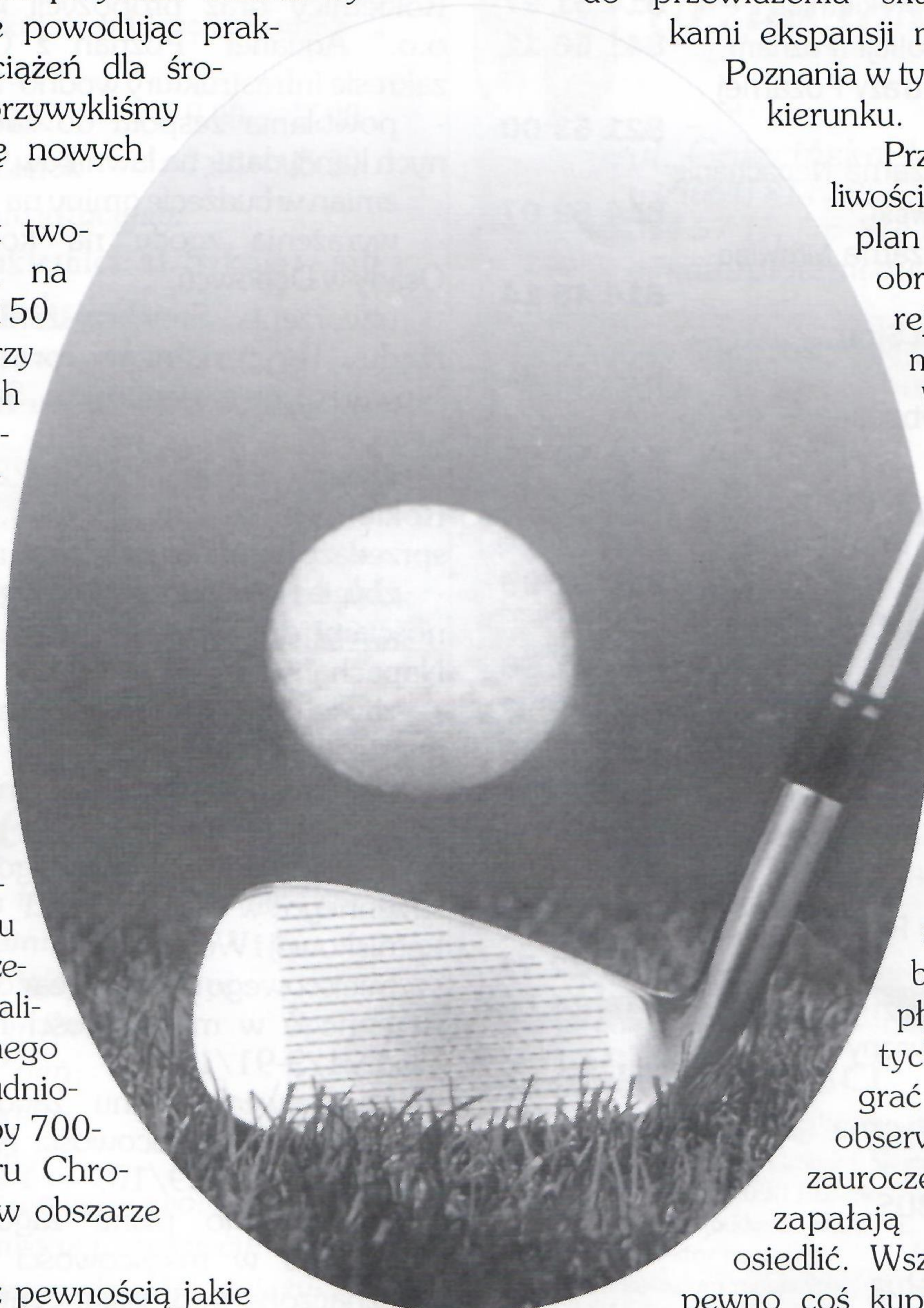



# *telefony* **ALARMOWE**



# Z Prac Rady Gminy

Pogotowie ratunkowe	<b>999</b>
Policja	<b>997</b>
Straż pożarna	<b>998</b>
Pogotowie gazowe	<b>992</b>
Pogotowie energetyczne	<b>991</b>
Pogotowie ciepłownicze	<b>993</b>
Pogotowie weterynaryjne	<b>983</b>
Biuro napraw telefonów	<b>914</b>
Komisariat Policji Tarnowo Podg.	<b>814 69 97</b>
Rewir Dzielnicowych Rokietnica	<b>814 51 97</b>
Komenda Miejska Policji (Poznań)	<b>841 56 11</b>
Komenda Miejska Straży Pożarnej (Poznań)	<b>821 53 00</b>
Ochotnicza Straż Pożarna Napachanie	
Mieczysław Czerniejewski	<b>814 52 07</b>
Ochotnicza Straż Pożarna Mrowino	
Leszek Małyszka	<b>814 48 14</b>
Zakładowa Ochotnicza Straż Pożarna - Przybroda	<b>814 47 31</b>
Państwowa Straż Rybacka Rokietnica	<b>814 50 91</b>
Informacja o służbie zdrowia	<b>94 34</b>
Przychodnia Lekarzy Rodzinnych Rokietnica	<b>814 51 99</b>
Spółka Pielęgniarska Rokietnica	
Krystyna Anisimowicz	<b>814 51 66</b>
	<b>0605 219 597</b>
Wiesława Frydrych	<b>814 52 50</b>
	<b>0501 221 295</b>
Alicja Szukale	<b>814 55 07</b>
	<b>0605 219 598</b>
Przychodnia Lekarzy Rodzinnych „Familia” Kiekrz	<b>848 20 02</b>
Posterunek Energetyczny Kiekrz	<b>848 22 71</b>
Posterunek Energetyczny Tarnowo Podgórne	<b>848 28 62</b>
ENE A Grupa Energetyczna Szamotuły	<b>814 63 80</b>
Komunikacja „ROKBUS” Rokietnica	<b>292 81 00</b>
Przedsiębiorstwo Usług Komunalnych Rokietnica	<b>814 54 31</b>
Starostwo Powiatu Poznańskiego	<b>814 57 43</b>
Urząd Pocztowy Rokietnica	<b>841 05 00</b>
Ośrodek Pomocy Społecznej Rokietnica	<b>814 52 20</b>
Interwencje ekologiczne	<b>814 53 41</b>
	<b>851 78 01</b>
	<b>853 09 23</b>
Pogotowie Schroniska dla zwierząt	<b>868 16 31</b>

Na X sesji w dniu 12 września 2003 roku Rada Gminy Rokietnica pojęła uchwały w sprawie:

- zaciągnięcia pożyczki w 2004 roku na budowę kanalizacji sanitarnej Kiekrz-Chwaliszewo, Pawłowice,
- zaciągnięcia pożyczki w 2004 roku na budowę kanalizacji sanitarnej Kiekrz ul. Kierska i Podjazdowa,
- powołania Zespołu ds. rozpatrzenia kierunków działania Przedsiębiorstwa Usług Komunalnych w Rokietnicy oraz propozycji współpracy Spółki z o.o. „Aquanet” Poznań z Gminą Rokietnica w zakresie infrastruktury wodno-kanalizacyjnej,
- powołania zespołu do zaopiniowania zgłoszonych kandydatur na ławników,
- zmian w budżecie gminy na 2003 rok,
- wyrażenia zgody na kontynuację dzierżawy Osady w Dębowcu,
- utworzenia Stowarzyszenia Jednostek Samorządu Terytorialnego oraz przyjęcia statutu Stowarzyszenia Jednostek Samorządu Terytorialnego,
- zmiany uchwały nr XLV/257/98 Rady Gminy Rokietnica a dnia 29.05.1998r. w sprawie sprzedaży komunalnych lokali mieszkalnych,
- zbycia lokalu mieszkalnego wraz z przynależnościami oraz udziałem w gruncie w miejscowości Napachanie,
- zbycia nieruchomości gruntowej położonej w miejscowości Bytkowo,
- nabycia nieruchomości gruntowej położonej w miejscowości Mrowino,
- miejscowego planu zagospodarowania przestrzennego w miejscowości Cerekwica, rejon ul. Letniskowej i Wczasowej,
- miejscowego planu zagospodarowania przestrzennego w miejscowości Kiekrz dla działek nr ewid.91/9-91/15,
- miejscowego planu zagospodarowania przestrzennego w miejscowości Krzyszkowo dla części działki nr ewid.189/10,
- miejscowego planu zagospodarowania przestrzennego w miejscowości Rokietnica - tereny przeznaczone pod usługi centrotwórcze, zabudowę mieszkaniową oraz pod tereny zieleni parkowej i ekologicznej,
- miejscowego planu zagospodarowania przestrzennego w miejscowości Rokietnica dla działek nr ewid. 731-738,
- udzielenia pomocy na realizację własnych zadań bieżących powiatu poznańskiego oraz zawarcia porozumienia w tej sprawie.

Przewodniczący Rady Gminy Rokietnica  
mgr inż. Witold Bajerlein



## GMINNA KOMISJA ROZWIĄZYWANIA PROBLEMÓW ALKOHOLOWYCH W ROKIETNICY

### Siedziba:

Urząd Gminy w Rokietnicy,  
ul. Gołęcińska 1

### Punkt informacyjny:

pokój nr 6 Urzędu Gminy  
czynny:

Poniedziałek 9.00 - 17.00

Wtorek-Piątek 7.30 - 15.30

### Punkt konsultacyjny:

Rokietnica, ul. Szkolna - sala  
katechetyczna,

czynny:

pierwszy i trzeci wtorek  
każdego miesiąca

godziny przyjęć: 16.30 - 18.30

Przyjmuje mgr Marzanna Cichocka-  
Matuszczak - specjalista w dziedzinie  
uzależnień



## Rada Gminy Rokietnica, tel. 814 52 88

Przewodniczący Rady Gminy  
mgr inż. Witold Bajerlein przyjmuje:  
w poniedziałki 11.00 - 12.00

Wiceprzewodniczący Rady Gminy Rokietnica  
Andrzej Kijowski i Ryszard Lubka (zamiennie)  
przyjmują petentów:

w każdy poniedziałek 16.00 - 17.00

w siedzibie Rady Gminy, ul. Gołęcińska 1



## Urząd Gminy Rokietnica

ul. Gołęcińska 1

tel. (061) 814 5251, 814 5252, 814 53 04,  
814 57 11, fax. 814 50 82

e-mail: [rokietnica@bazagmin.pl](mailto:rokietnica@bazagmin.pl)

Konto bankowe:

SBL O/R 69 90431041 3041 0023 9110 0001

Przyjmowanie interesantów:

w poniedziałki 9.00 - 17.00

wt., śr., czw., pt. 7.30 - 15.30

Wójt Gminy - mgr Kazimierz Łukasik

przyjmuje:

w poniedziałki 15.00 - 17.00

czwartki 10.00 - 12.00

Zastępca Wójta - mgr inż. Jacek Smusz

przyjmuje:

w poniedziałki 13.00 - 15.00

w środy 10.00 - 12.00

w piątki 10.00 - 12.00

Sekretarz Gminy - mgr Maciej Jankowski

przyjmuje codziennie obywateli w ramach  
możliwości czasowych

## W numerze:

- Pole golfowe - inwestycja z przyszłością;
- Z prac Rady Gminy;
- Sprawozdanie Wójta Gminy;
- Komunikaty i informacje;
- Prawo na co dzień;
- Rowerem w Danii;
- „Festyn Gminny”;
- Pomidor zdrowe warzywo;
- Wspólna zabawa w Cerekwicy;
- Żeglarz na Olimpiadzie Młodzieży;
- Terminarz rozgrywek „Rokity”;
- Bo w naszej ferajnie...;
- Móc, to znaczy chcieć;
- Dożynki Sołeckie;
- Letnie imprezy „Błyskawicy”;
- I turniej piłki siatkowej;
- „Błyskawica” w Pucku;
- Opis fotomapy.

## Rokietnic Wiadomości

ISSN 1508-8138



Wydawca: Rada Gminy Rokietnica  
Adres: 62-090 Rokietnica ul. Gołęcińska 1  
(budynek Rady), tel. (61) 814 52 88

Spółeczny redaktor naczelny: Jadwiga Waligóra - Halke  
Spółeczne kolegium redakcyjne: Maciej Jankowski, Andrzej  
Kijowski, Małgorzata Karpiczak - Ostrowska, Ryszard Lubka,  
Marzena Makowiecka, Grzegorz Wartecki

Opracowanie graficzne winiety: STUDIO KWADRAT

Nakład: 3000 egzemplarzy.

Numer zamknięto: 04.09.2003 r.

Skład: Wydawnictwo Reklamowe „CHART”  
62-081 Przeźmierowo, ul. Ogrodowa 78, tel. (061) 814 21 51,  
652 52 65, <http://www.chart.pl>, e-mail: [chart@post.pl](mailto:chart@post.pl)  
Druk: „MDM druk”, 61-304 Poznań, ul. Borówki 4,  
tel./fax (061) 870 90 80





# INFORMACJE

z prac Wójta Gminy Rokietnica

Kazimierza Łukasika

za okres od 7 lipca do 4 września 2003 roku

Odbyłem spotkania z:

- kierownictwem Urzędu Gminy w sprawach dotyczących realizacji bieżących zadań każdego referatu oraz przygotowań do sesji Rady Gminy planowanej na 12 września 2003 roku;
- inwestorami poszukującymi gruntów przeznaczonych pod działalność gospodarczą;
- prezesami: Przedsiębiorstwa Usług Komunalnych oraz Zakładu Usług Komunikacyjnych w sprawach dotyczących informacji z działalności Spółek za okres 2002 i I półrocze 2003 roku składanej Radzie Gminy;
- sołtysem sołectwa Kiekrz - Pawłowice oraz przedstawicielem Zarządu ROKBUS-u w sprawach dotyczących zawieszenia niektórych kursów autobusowych do Pawłowic w świetle zdarzeń mających miejsce w Pawłowicach w sierpniu 2003 roku;
- przedstawicielami Agencji Nieruchomości Rolnych w Poznaniu w sprawach dotyczących planów miejscowych w Pawłowicach i w Sobocie, przejmowania infrastruktury technicznej znajdującej się w Pawłowicach oraz współuczestnictwa Agencji Nieruchomości Rolnych w realizacji programu budowy kanalizacji w Pawłowicach;
- przedstawicielem mieszkańców osiedla w Cerekwicy, rejon ul. Letniskowej w sprawach planu miejscowego;
- wiceprzewodniczącym Rady Gminy oraz przewodniczącymi Komisji Rady Gminy w celu analizy materiałów sesyjnych złożonych na sesję planowaną na 12 września 2003 roku.

Uczestniczyłem w:

- rozmowie kwalifikacyjnej nauczycieli Gimnazjum w Rokietnicy na stopień nauczyciela kontraktowego;
- w posiedzeniach Komisji Rady Gminy Rokietnica;
- spotkaniu zorganizowanym przez Marszałka Województwa Wielkopolskiego dotyczącym nowej koncepcji przebiegu planowanej obwodnicy zachodniej w ciągu drogi krajowej Nr 11 wraz z usytuowaniem węzłów komunikacyjnych na terenie Gminy Rokietnica;
- roboczych spotkaniach dotyczących festynu organizowanego w Rokietnicy w dniu 30 sierpnia 2003 roku;
- festynie rodzinnym zorganizowanym w Cerekwicy w dniu 17 sierpnia 2003 roku;
- spotkaniach z przedstawicielami Starostwa Powiatowego: Zarządu Dróg Powiatowych dotyczących realizacji chodnika na ul. Kolejowej w Rokietnicy;
- I przetargu nieograniczonym na sprzedaż działek położonych przy polu golfowym w Rokietnicy;
- Festynie „Wielkopolski Wójt/Burmistrz Roku 2003” zorganizowanym w Kaźmierzu;
- Dożynkach parafialno - gminnych oraz festynie w dniu 30 sierpnia 2003 roku w Rokietnicy.

Prowadziłem:

- dalsze negocjacje dotyczące sprzedaży w drodze bezprzetargowej (po przeprowadzonych uprzednio dwóch przetargach) kolejnych działek gminnych;
- spotkanie z przedstawicielami lokalnych zakładów pracy przy współudziale przedstawicieli Urzędu Gminy z audytorem Krajowej Izby Gospodarczej oceniającym naszą Gminę w związku z kolejną edycją konkursu „Gmina Fair - Play 2003”;
- konferencję prasową dotyczącą między innymi sposobu zagospodarowania części terenów Obszaru Chronionego Krajobrazu w rejonie Bytkowa.

Podpisałem:

- aneksy dotyczące finansowania kanalizacji przez Wojewódzki Fundusz Ochrony Środowiska w Poznaniu oraz Narodowy Fundusz Ochrony Środowiska w Warszawie z kontrasygnatą Skarbnika Gminy;
- akty notarialne dotyczące sprzedaży gruntów gminnych;

Dnia 1 września 2003 roku została przeprowadzona przez przedstawiciela Agencji Restrukturyzacji i Modernizacji Rolnictwa w Poznaniu kontrola realizowanego w ramach programu „SAPARD” dalszego zadania w zakresie kanalizacji.

## Zarządzenia Wójta Gminy Rokietnica w okresie od 7 lipca 2003 r:

- \* w sprawie powołania komisji odbioru inwestycji,
- \* w sprawie powołania komisji przetargowej do oceny i wyboru oferty dla zadania „Udzielanie kredytu długoterminowego złotowego na finansowanie inwestycji”,
- \* w sprawie powołania komisji przetargowej do oceny i wyboru oferty dla zadania „Wykonanie wejścia głównego do budynku Gimnazjum w Napachaniu”,
- \* w sprawie podania do publicznej wiadomości wykazu nieruchomości przeznaczonych do sprzedaży we wsi Bytkowo w drodze przetargu nieograniczonego,
- \* w sprawie podania do publicznej wiadomości wykazu nieruchomości przeznaczonych do dzierżawy,
- \* w sprawie powołania kancelarii tajnej,
- \* w sprawie zmian w budżecie gmin.

## Postanowienia Wójta Gminy Rokietnica w okresie od 7 lipca 2003 r:

- \* w sprawie rozłożenia na raty 1/2 zaległości w podatku od czynności cywilnoprawnych (2 postanowienia),
- \* w sprawie zaopiniowania wniosku Starostwa Powiatowego w Poznaniu ul. Jackowskiego 18, 60-509 Poznań (4 postanowienia) dot. gospodarki odpadami niebezpiecznymi.

W dniach od 13 lipca do 3 sierpnia 2003 roku przebywałem w szpitalu oraz na poszpitalnym zwolnieniu lekarskim.

mgr Kazimierz Łukasik  
Wójt Gminy Rokietnica





## OGŁOSZENIE

Na tablicy ogłoszeń Urzędu Gminy w Rokietnicy i sołectw wywieszono wykaz nieruchomości gruntowej zabudowanej budynkiem mieszkalnym będącym własnością Gminy Rokietnica położonym w Cerekwicy ul. Szamotulska 20, przeznaczonym do sprzedaży w drodze bezprzetargowej jego najemcy.

Dorota Dolata  
Inspektor Referatu Gospodarki Rolnej  
i Współpracy Środowiskowej



## INFORMACJA

*dla rolników*

W związku z suszą, która wystąpiła wiosną br. Wojewoda Wielkopolski uzyskał w rządzie uznanie województwa za obszar dotknięty klęską suszy. Oznacza to, że rolnicy będą mogli uzyskać kredyty suszowe na wznowienie produkcji o preferencyjnym oprocentowaniu. Ma to być nie więcej niż 2 % w skali rocznej.

Aby otrzymać kredyt, rolnik pobiera wniosek w banku, który po wypełnieniu składa w Urzędzie Gminy.

Gmina wysłała wniosek wraz z protokołem strat do Wielkopolskiego Urzędu Wojewódzkiego w Poznaniu do zaopiniowania przez Wojewodę. Wojewoda po zaopiniowaniu odsyła wniosek do Urzędu Gminy. Zaopiniowany wniosek Gmina przekazuje do banku. Bank decyduje o udzieleniu kredytu.

Informację przygotowała Urszula Król  
Referat Gospodarki Rolnej  
i Współpracy Środowiskowej

## AKTUALNOŚCI

### Kiersko-Pawłowickie

Po wakacyjnej przerwie wznowione zostają dyżury radnych. Zachęcam do skorzystania z tej formy spotkań z Nami, choć dotychczasowa frekwencja jest bardzo niska. Mam nadzieję, że od października ulegnie ona poprawie.

Dyżury pełnimy w Domu Parafialnym „ARKA” o godz. 18.00. Oto harmonogram dyżurów:

Teresa Sroka 6 października  
Józef Dolski 13 października  
Małgorzata Karpiczak-Ostrowska 20 października

Małgorzata Karpiczak-Ostrowska

## Komunikat

Urząd Gminy w Rokietnicy podaje do wiadomości **komunikat Pierwszego Urzędu Skarbowego** w Poznaniu w sprawie obowiązków związanych z rozpoczęciem ewidencjonowania obrotów przy zastosowaniu kas rejestrujących przez podatników kontynuujących lub rozpoczynających działalność w zakresie przewozu osób i ładunków taksówkami osobowymi i bagażowymi.

**Podatnicy świadczący usługi w zakresie przewozu osób i ładunków taksówkami są obowiązani do zainstalowania kas rejestrujących do dnia 31 grudnia 2003r.** - zgodnie z par.2 pkt 2 rozporządzenia Ministra Finansów z dnia 23 grudnia 2002r. w sprawie kas rejestrujących (Dz. U.Nr 234, poz. 1971, zm. Dz. U. z 2003r. Nr 35, poz. 293). **Po tej dacie posiadanie tych urządzeń będzie bezwzględnie wymagane, ponieważ od dnia 1 stycznia 2004r. należy rozpocząć ewidencjonowanie obrotu.**

Instalowane urządzenia rejestrujące muszą spełniać wymogi określone w rozporządzeniu Ministra Finansów z dnia 4 lipca 2002r. w sprawie kryteriów i warunków technicznych, którym muszą odpowiadać kasy rejestrujące oraz warunków stosowania tych kas przez podatników (Dz. U. Nr 108, poz. 948), tj. posiadać decyzję Ministra Finansów potwierdzającą spełnienie tych kryteriów i warunków technicznych.

Jednocześnie informujemy, iż **Budżet Państwa dofinansuje zakup kas rejestrujących**, zgodnie z art. 29 ust. 2b ustawy z dnia 8 stycznia 1993r. o podatku od towarów i usług oraz o podatku akcyzowym (Dz. U. Nr 11, poz. 50 z późn. zm.), w wysokości określonej rozporządzeniem Ministra Finansów z dnia 17 marca 2003r. w sprawie limitów odliczeń kwot wydatkowanych na zakup kas rejestrujących o zastosowaniu specjalnym (Dz. U. Nr 50, poz. 425), **o ile kasy zostaną zainstalowane w wyznaczonym terminie.**

Zgodnie z w/w rozporządzeniem limity zwrotu kwot wydatkowanych ustalono w wysokości:

- **61% ceny zakupu netto** (czyli bez podatku od towarów i usług) kasy o zastosowaniu specjalnym - dla urządzenia zintegrowanego w jednej obudowie lub połączonego złączem stałym z taksometrem,

- **79% ceny zakupu netto** - w przypadku kasy rejestrującej o zastosowaniu specjalnym, o konstrukcji rozłącznej połączonej z taksometrem przez system złącza zabezpieczonego przed ingerencją użytkownika lub osób trzecich.

**Limit odliczeń nie może przekroczyć kwoty 2.500,-zł.**

Podatnik winien w terminie 7 dni od dnia fiskalizacji kasy (tj. załączenia pamięci fiskalnej kasy), zgłosić ten fakt do Urzędu Skarbowego właściwego ze względu na miejsce prowadzonej działalności gospodarczej oraz złożyć wniosek o zwrot z tytułu zakupu kasy, do którego należy dołączyć:

- fotokopię świadectwa przeprowadzonej legalizacji ostatecznej taksometru współpracującego z kasą o przeznaczeniu specjalnym służącą do prowadzenia ewidencji przy świadczeniu usług, w tym również zintegrowanego w jednej obudowie z kasą,
- dane określające adres i nazwę podmiotu świadczącego usługi serwisowe, który dokonał fiskalizacji kasy,
- numer licencji na wykonywanie transportu drogowego taksówką,
- numer rejestracyjny i boczny taksówki, w której zainstalowano kasę,
- oryginał faktury potwierdzającej zakup kasy,
- informację o numerze rachunku bankowego, na który należy dokonać zwrotu.

Ewa Lota



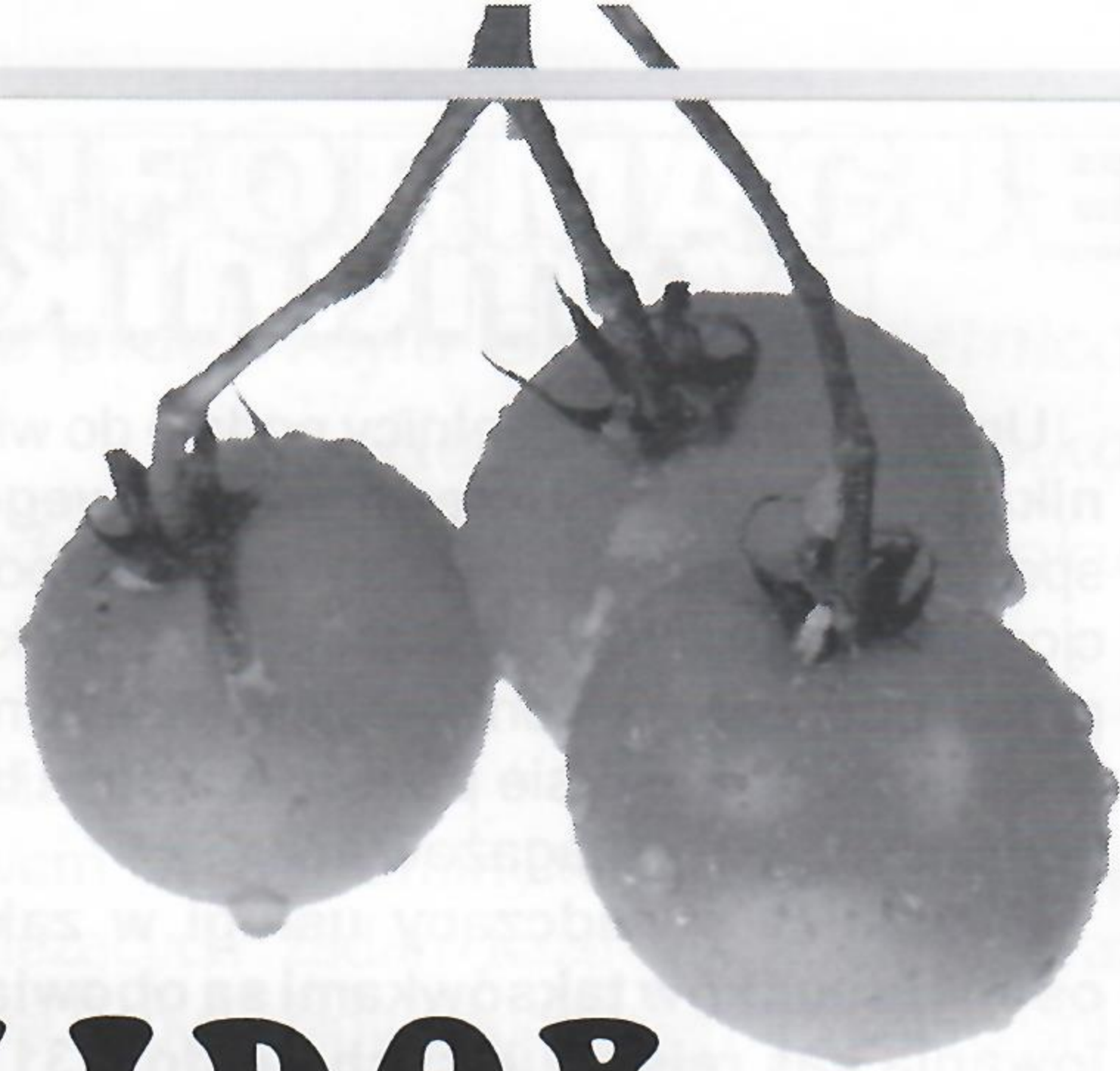

# POMIDOR

– zdrowe warzywo

Lidia Lubka

(studentka IV roku Akademii Rolniczej)

Okres letni, to czas, w którym, w sposób pełny możemy korzystać z możliwości wprowadzenia do naszej codziennej diety świeżych warzyw i owoców. Ważnym elementem naszej codziennej diety powinny być pomidory, są one warzywem zdrowym, mają nawet antynowotworowe właściwości, przyspieszają przemianę materii, a mając na uwadze, że jesteśmy w środku sezonu ich cena nie jest wysoka.

Warto, zatem lato wykorzystać na przeprowadzenie kuracji odchudzającej opartej na pomidorach. Tym bardziej, że przy odpowiedniej diecie w ciągu tygodnia schudnąć można nawet 3-4 kg. Dietę najlepiej jest stosować w ciągu dwóch tygodni. Warto też pamiętać, że 100 g. tego warzywa to zaledwie 15 kcal. W ciągu dnia musimy zjeść przynajmniej pięć pomidorów, unikając równocześnie tłuszczu, potraw mącznych, wieprzowiny i słodyczy.

Oto dla przykładu jadłospis proponowanej diety.

I Śniadanie:

- Sok grejpfrutowy (najlepiej ze świeżo wyciśniętego owocu), dwa jajka na miękko i pomidor,

II Śniadanie:

- Grzanka z razowego chleba z chudym twarogiem, pomidorem i szczypiorkiem,

Obiad:

- Zupa pomidorowa (nie zabieleną) na wywarze z warzyw, dwa pomidory faszerowane własnym mięszem z ryżem i ziołami.

Podwieczorek:

- Pomidor, dwa krakersy.

Kolacja:

- Pierś kurczaka obtoczona w ziołach, zapiekana w pomidorach (na odrobinie oliwy z oliwek), szklanka soku pomidorowego.

Oczywiście jest to tylko jeden z wielu przykładów na dietę pomidorową, istnieje wiele możliwości jej urozmaicenia i ubogacenia, głównie przez dodawanie wielu rodzajów sałatek, których podstawowym składnikiem będą właśnie pomidory. Korzystajmy, zatem z tych możliwości, pamiętając o bardzo dużym znaczeniu tego warzywa dla naszego zdrowia.

# PRAWO na co dzień

## Uprawnienia klienta wobec Zakładu Ubezpieczeń

Ryszard Lubka

Od 1 stycznia 2004 roku każdy ubezpieczający się uzyska status konsumenta. Konsekwencją tego będzie, stosowanie do umowy ubezpieczenia przepisów kodeksu cywilnego, określających uprawnienia konsumenckie. To oznacza, że w umowie ubezpieczenia, nie mogą znaleźć się postanowienia niedozwolone. Ogólne warunki ubezpieczenia oraz umowa ubezpieczenia powinny być formułowane jednoznacznie i w sposób zrozumiały. Postanowienia sformułowane niejednoznacznie interpretuje się na korzyść ubezpieczającego, ubezpieczonego lub uprawnionego z umowy ubezpieczenia. Postulat zrozumiałości i jednoznaczności ogólnych warunków ubezpieczenia dodatkowo wzmocniony jest przez wskazanie, jakie postanowienia muszą znaleźć się w treści warunków.

Ogólne warunki ubezpieczenia muszą określać w szczególności:

1. Przedmiot i zakres ubezpieczenia;
2. Sposób zawierania umowy ubezpieczenia;
3. Zakres i czas trwania odpowiedzialności zakładu ubezpieczeń;
4. Prawa i obowiązki stron umowy;
5. Tryb, warunki, sposób oraz przesłanki i terminy wypowiedzenia umowy przez ubezpieczającego lub zakład ubezpieczeń;
6. Sposób ustalania i opłacania składki ubezpieczeniowej lub opłat pobieranych przez zakład ubezpieczeń oraz metod ich indeksacji, a także ich wysokość;
7. Sposób indeksacji składki ubezpieczeniowej;
8. Tryb, warunki oraz sposób dokonywania zmiany umowy ubezpieczenia zawarty na czas nieokreślony;
9. Sposób ustalania wysokości szkody oraz wypłaty odszkodowania lub innego świadczenia;
10. Sposób ustalania i tryb dochodzenia roszczeń z umowy ubezpieczenia;
11. Informację o sądzie właściwym dla rozstrzygnięcia sporu mogącego wynikać z danej umowy ubezpieczenia;
12. Sumę ubezpieczenia i warunki jej zmiany.

Ponieważ podstawowym obowiązkiem dla ubezpieczającego i ubezpieczonego jest zapłata składki, w treści ogólnych warunków ubezpieczenia powinny być przedstawione kryteria ustalenia składki ubezpieczeniowej, zwłaszcza w zakresie zwyżek i podwyżek tzw. kwot zasadniczych.

Warto pamiętać o tych warunkach w chwili podpisywania umowy z zakładem ubezpieczeniowym, po 01 stycznia 2004 roku.

Źródło:

Rzeczpospolita nr 186 z 11.08.2003 r.





# Rowerem do Danii

Od 11 - 21 lipca br. zorganizowaliśmy wyjazd na 60. Międzynarodowy Zlot Turystów Kolarzy do Svendborga w Danii.

Miasto Svendborg, w którym urodził się naj słynniejszy rzeźbiarz Danii - Karl Nielson leży na wyspie Fionia - jednej z dwóch głównych wysp kraju Christiana Andersena. W wyprawie rowerowej wzięło udział 10 osób (3 rowerzystki i 7 rowerzystów). Odwiedziliśmy 6 duńskich wysp, przejechaliśmy ponad 600 km trasami przygotowanymi przez organizatorów.

Wśród ponad 1000 rowerzystów przybyłych z różnych krajów Europy wzbudzaliśmy duże zainteresowanie ponieważ cała nasza grupa ubrana była w równe koszulki kolarskie ufundowane przez firmę „Victus” z Poznania.

Zadbała o nas także firma „Grundfos” (również z Poznania) zaopatrując nas w kurtki przeciwdeszczowe i koszulki polo.

Mieliśmy białe czapeczki z okolicznościowym znaczkiem naszej wyprawy a na rowerach powiewały małe flagi: polska i duńska.

Cała wyprawa była wspaniałą okazją do poznania duńskich ścieżek rowerowych, nadmorskich wiosek i miasteczek.

Dania to przepiękny kraj, kraj bardzo przyjazny rowerzystom a żeby się o tym przekonać trzeba tam po prostu pojechać.

61. Międzynarodowy Zlot Turystów Kolarzy w 2004 roku odbędzie się w Belgii (w mieście Hasselt). Zachęcamy mieszkańców naszej gminy do udziału w turystycznych wyprawach rowerowych.

Maria i Tadeusz Matuszek





# FESTYN GMINNY

Dnia 30 sierpnia 2003 roku na rakiетnickim amfiteatrze i przylegającym do niego terenie odbył się „festyn”. Myślę, że impreza była udana i pozwoliła wielu mieszkańcom naszej Gminy miło spędzić sobotnie popołudnie.

Impreza odbyła się dzięki życzliwości i hojności wielu osób i firm.

Jako osoba prowadząca i koordynująca „Festyn Gminny” pragnę podziękować wszystkim sponsorom za zrozumienie, życzliwość i hojność.

Sponsorzy Festynu Gminnego :

- Kazimierz Łukasik - Wójt Gminy Rokietnica
- Witold Bajerlein - Przewodniczący Rady Gminy Rokietnica
- Andrzej Kijowski - Vice Przewodniczący Rady Gminy
- Ryszard Lubka - Vice Przewodniczący Rady Gminy
- Maciej Kortus - Specjalistyczne Gospodarstwo Rolne - Rokietnica
- Irena Słowińska - „Grochpol” Napachanie
- Józef Fudala - Sołtys Rokietnicy
- Państwo Protasewiczowie - wytwórnia lamp- Rokietnica
- Wojciech Kwiatek- Policja
- Wanda Koralewska - Biuro Rachunkowe
- Grażyna Filipiak - Biuro Rachunkowe
- Eugeniusz Karczmarek - Introligatornia
- Mieczysław Czerniejewski Bistro „U Mietka” Napachanie
- Tadeusz Janowicz „Mera Serw Plus” - naprawa sprzętu chłodniczego - Mrowino
- Marian Kortus Sołtys Mrowina Cerekwicy
- Piotr Łakomy - Piekarnia Rokietnica
- Rada Sołecka i Koło Gospodyń Wiejskich Żydowo - Rostworowo
- Pan Piechocki - Murowana Goślina
- Sklep „Zbyszko” Napachanie
- Firma Handlowo-Produkcyjna

- p. Gorońscy
- Napachanie
- Pijalnia Piwa - Rokietnica
- Józef Rzepka - Rokietnica
- Halina i Sławomir Fudala Sklep Spożywczy - Rokietnica
- Państwo Nowakowie Sadownictwo Rokietnica
- Artur Lisiak Cukiernia „U Kamilka” - Rokietnica
- Henryka Drożdżyńska Wytwórnia Wędlin - Poznań
- Zenon Nadolny - Autoryzowany Dealer Skuterów Peugeot
- Spółdzielnia Kółek Rolniczych - Rokietnica
- Pizza Ekspres - Poznań
- Pani Zdzisława Pohl - Firma Avon
- Osoby, które pragną pozostać anonimowe.

Pragnę również podziękować Sołtysom i Radom Sołeckim, a szczególnie Panu Józefowi Fudali i członkom Rady Sołeckiej Sołectwa Rokietnica, Pani Wandzie Koralewskiej i Panu Leszkowi Demkowowi.

Dziękuję Panu Januszowi Filipiakowi - Prezesowi PUK oraz wszystkim Pracownikom Przedsiębiorstwa za przygotowanie obiektu i terenu. Swoje podziękowania składam także Panu Mieczysławowi Czerniejewskiemu i Członkom Ochotniczych Straży Pożarnych oraz Panom Januszowi Gołaskiemu i Augustynowi Raganowi.

Szczególne słowa uznania i podziękowania kieruję do Pracowników Gminnego Ośrodka Kultury, którzy włożyli dużo pracy i energii, aby tę imprezę przygotować i sprawnie przeprowadzić.

Dziękuję:

- Pani Beacie Matuszak
- Pani Barbarze Miecznik
- Pani Joannie Połęczarz
- Panu Jackowi Olejniczakowi.

Jadwiga Waligóra Halke - Dyrektor GOK



# WSPÓLNA ZABAWA *w Cerekwicy*

W dniu 17 sierpnia 2003 roku odbył się w Cerekwicy festyn rodzinny zorganizowany przez sołectwa Mrowino Cerekwica i Przyroda.

Korzystając z pięknej, letniej pogody wielu mieszkańców wraz ze swymi rodzinami przybyło na boisko w Cerekwicy, by uczestniczyć we wspólnej zabawie. Atrakcji było wiele. Każdy mógł z bliska obejrzeć sprzęt jakim dysponują pracownicy Straży Gminnej w Tarnowie Podgórnym. Można było zmierzyć ciśnienie, a dzieci mogły posiedzieć w samochodach strażackich. Dużą atrakcją była możliwość przejazdu bryczką. Nic jednak nie wzbudzało tak wiele emocji jak zorganizowane konkursy i zabawy. Prowadzący całą imprezę Pani Bożena Lisiak i Pan Ryszard Lubka co chwilę zachęcali do brania udziału we wspólnej rywalizacji. Można było sprawdzić swoją zręczność w konkursie łowienia przedmiotów z wody, sprawność fizyczną w zawodach polegających na pokonywaniu toru przeszkód, a także wiedzę w konkursie znajomości zagadnień związanych z sołectwami, czy też gminą. Najbardziej rozpalila wszystkich konkurencja, która jak ogłosili prowadzący, może wejść do programu igrzysk olimpijskich, był to rzut kaloszem. Stosowano przeróżne techniki, by przedmiot ten posłać jak najdalej. Można śmiało powiedzieć, że wszystkie konkurencje wzbudzały wiele emocji, a rywalizacja była naprawdę sportowa. Nad prawidłowym przebiegiem konkursów czuwało specjalne jury w składzie: Teresa Flieger, Renata Warczyńska, Małgorzata Sklepik, Małgorzata Janowicz, Hanna Jebut, Bogumiła Janowicz, Mariola Stachowiak, Jacek Olejniczak.

Po ukończeniu zawodów utratę energii można było uzupełnić posilając się wspaniałą grochówką lub kielbaską z rożna. O tę część zabawy w sposób szczególny zadbały Panie: Wiesława Klapińska, Urszula Goraj, Aleksandra Gęgotek, Maria Dolata, Danuta Mysior.

Festynu zakończył się zabawą taneczną, która trwała do późnego wieczora. Trzeba przyznać, że organizatorzy, którymi byli Pan Marian Kortus i Pan Leszek Matuszewski zadbali, by to niedzielne popołudnie było czasem wspólnej, radosnej, przebiegającej w rodzinnej atmosferze zabawy.

Zorganizowanie tego festynu nie byłoby możliwe, gdyby nie pomoc i zaangażowanie sponsorów, którymi byli: Kazimierz Łukasik Wójt Gminy - Rokietnica, Roman Kałuży Restauracja „Przystań” - Mrowino, Karol Nawrot sklep meblowy „Edikar” - Mrowino, Państwo Elżbieta i Stefan Karczmarek - Os. Zmysłowo w Mrowinie, Państwo Joanna i Michał Grabiak sklep spożywczy Mrowino, Leszek Matuszewski - Przybroda, Janina Mirkowska - zakład fryzjerski Mrowino, Piotr Łakomy - Piekarnia Rokietnica, dr Jerzy Mazur Zakład Doświadczalny AR - Przybroda, Jacek Dobrochowski - Przybroda, Beata Sklepik - sklep spożywczy Mrowino, Krzysztof Matula - grochówka wojskowa Cerekwica, Jadwiga Waligóra-Halke - Gminny Ośrodek Kultury w Rokietnicy, Państwo Zofia i Gerard Błaszczak - sklep spożywczy Mrowino.

Życzyć należy, by w przyszłym roku organizatorom tak wspaniałej zabawy nie zabrakło ochoty i ludzi, którzy pomogą w zorganizowaniu podobnego festynu.

*Na zdjęciu: animatorzy wspólnej zabawy: Bożena Lisiak, Marian Kortus, Leszek Matuszewski, Ryszard Lubka*





# Żeglarz

## na Olimpiadzie Młodzieży

Nasz młody zawodnik z Rokietnicy, Szymon Wierzbicki zdobył złoty medal na Ogólnopolskiej Olimpiadzie Młodzieży w Sportach Wodnych Puck - sierpień 2003 roku, a na Mistrzostwach Polski w Gdyni srebrny medal.

Szymon może się także pochwalić 16 lokatą na Mistrzostwach Świata w Neuwport [Belgia], gdzie startował w klasie Cadet.

Jadwiga Waligóra - Halke

Na zdjęciu: Szymon Wierzbicki i Karol Jabłoński (wielokrotny Mistrz Świata)



### GKS ROKITA ROKIETNICA

- seniorzy

terminarz rozgrywek  
jesień 2003

#### A-KLASA

- 13.09.03 /15.00/ ROKITA - ROŻNOVIA ROŻNOWO
- 21.09.03 /16.00/ ORKAN KONARZEWO - ROKITA
- 27.09.03 /15.00/ ROKITA - WARTA WARTOSŁAW
- 05.10.03 /16.00/ POGOŃ LWÓWEK - ROKITA
- 11.10.03 /15.00/ ROKITA - SOKÓŁ DUSZNIKI
- 19.10.03 /15.00/ GKS KAŻMIERZ - ROKITA
- 25.10.03 /15.00/ ROKITA - ORZEŁ MODRZE
- 02.11.03 /14.00/ TĘCZA LULIN - ROKITA
- 08.11.03 /14.00/ ROKITA - SPÓJNIA STRYKOWO
- 16.11.03 /13.00/ WARTA OBRZYCKO - ROKITA

#### B-KLASA

- 14.09.03 /15.00/ ROKITA II - ORKAN OBJEZIERZE
- 21.09.03 /14.00/ KS SARBIA - ROKITA II
- 28.09.03 /15.00/ ROKITA II - LKS BABORÓWKO
- 05.10.03 /11.00/ TS SKÓRZEWO - ROKITA II
- 12.10.03 /15.00/ ROKITA II - CZERW. GAJ WIELKI
- 19.10.03 /15.00/ RELAKS PAMIĄTKOWO - ROKITA

### GKS ROKITA ROKIETNICA

- młodzież

terminarz rozgrywek  
jesień 2003

#### JUNIORZY MŁODSI

- 14.09.03 /11.00/ GROM PLEWISKA - ROKITA
- 20.09.03 /12.00/ ROKITA - WARTA MIĘDZYCHÓD
- 27.09.03 /13.00/ LIPNO STĘSZEWO - ROKITA
- 11.10.03 /12.00/ ROKITA - STALEX.KOMORNIKI
- 18.10.03 /11.00/ SOKÓŁ DUSZNIKI - ROKITA
- 25.10.03 /12.00/ ROKITA - RAKIETA GŁUPONIE
- 08.11.03 /14.00/ SUCHARY SUCHY LAS - ROKITA
- 11.11.03 /12.00/ ROKITA - ORKAN OBJEZIERZE

#### TRAMPKARZE MŁODSI

- 14.09.03 /12.00/ ROKITA - SKS 13 POZNAŃ
- 21.09.03 /12.00/ LIPNO STĘSZEWO - ROKITA
- 28.09.03 /12.00/ ROKITA - JEDYNKA LUBO
- 05.10.03 /12.00/ ROKITA - OLIMPIA POZNAŃ
- 12.10.03 /14.00/ LECH II POZNAŃ - ROKITA
- 19.10.03 /12.00/ ROKITA - POLONIA N. TOMYŚL
- 25.10.03 /14.00/ LZS WRONCZYN - ROKITA



# „BO w naszej ferajnie przyjemnie jest ...”

Rok szkolny 2002/2003 dla zespołu wokalnego „Perelki” działającego w Gimnazjum w Napachaniu to czas wyjątkowej pracy przeplatanej okolicznościowymi występami, udziałem w „Śremsongu”, galowym koncercie z operowym repertuarem w macierzystej placówce i rozśpiewaną uroczystością wręczenia świadectw.

Nic dziwnego, że 30 czerwca br. „Perelki” wyjechały do Puszczy Nadnoteckiej w przeświadczeniu, że wreszcie



*A jak śpiewać, to już śpiewać ...*

końca. Wszystkim, którzy pomogli w organizacji wycieczki a szczególnie kierownictwu Firmy „Rokbus”, panu



*Sposób na likwidowanie kalorii.*

Józefowi Gawronowi - właścicielowi Restauracji „Pod Gruszą”, pani B. Jerzyńskiej - Drożdżyńskiej gospodarzowi ośrodka, lekarzowi rodzinnemu z Rokietnicy,



*Jak dobrze nam..., gdy chwilę pozwolą odetchnąć.*

wypoczną. Czy jednak można wypocząć bez śpiewu? Okazało się że aura ośrodka w Dębowcu wpłynęła twórczo na naszą pracę. Ćwiczyliśmy dwa razy dziennie doskonaląc swój warsztat wokalny i repertuarowy. Wolne chwile spędzaliśmy w sposób zorganizowany ale bardzo przyjemny.

Były rozgrywki w piłkę nożną, siatkówkę, badminton, podchody, zawody sprawnościowe, gry towarzyskie i codzienne uzupełnianie kalorii potrawami z grilla.

Wysiłek rekompensowały wspaniałe posiłki przygotowywane przez uczestniczki obozu pod czujnym okiem pani Tereni Gazdy. Kulinarne umiejętności ujawnił również lekarz pani Jolanta Dańczak, gdy pomoc medyczna w tak zdyscyplinowanym zespole okazała się zbędna.

Cztery dni minęły bardzo szybko i nasz pobyt dobiegł

nauczycielom i ukochanym rodzicom, którzy jak zawsze zadbałi o pełne brzuszki w imieniu uczestników warsztatów i własnym serdecznie dziękuję.

Robert Kurczewski - DRYGENT



# MÓC to znaczy CHCIEĆ!!!

W naszym Sołectwie nie ma zastoju w działalności, a przyjęty plan pracy realizujemy punkt po punkcie. W miesiącu maju, z inicjatywy sołtysa i rady sołeckiej podjęliśmy się naprawy odcinka drogi Tarnowskiej w Mrowinie, drogi której pokonanie granoczyło z akrobacją, zwłaszcza po wiosennych roztopach i obfitych deszczach. Przedsięwzięcie było bardzo trudne i jak niektórzy pesymiści twierdzili, przekraczało nasze skromne możliwości. Okazało, że dla rolników z Mrowina nie ma rzeczy niemożliwych. Gdy tylko dowiedziałem się od Vice Wójta - Pana Smusza, że kruszarka betonu już pracuje w Rostworowie, natychmiast zorganizowałem transport w celu przewiezienia kruszywa na ulicę Tarnowską w Mrowinie. Muszę zaznaczyć że akcja powtarzana była czterokrotnie. W sumie na 600 metrowy odcinek drogi przywieziono 230 przyczep ciągnikowych kruszywa, tj. 1200 ton. Odcinek drogi podwyższony został o około 15 cm. Pan Vice Wójt Smusz zapewnił nam pomoc w rozplanowaniu i przewalcowaniu kruszywa. Należy nadmienić, że remont tej drogi ujęty był w planach budżetu Gminy w latach 2001 i 2002 z kwotą około sto tysięcy złotych, jednak zawsze okazywało się, że były ważniejsze sprawy. Sołtys, rada sołecka i radni z naszego terenu mają nadzieję i będą czynić starania, aby kruszywo przywiezione przez rolników posłużyło jako podkład pod nawierzchnię z prawdziwego zdarzenia. Do opinii tej przychyliła się również Vice Wójt - Pan Smusz.

Jako sołtys wyrażam swoje uznanie dla ludzi czynu i chcę tą drogą serdecznie podziękować następującym rolnikom:

- |                         |           |
|-------------------------|-----------|
| 1. Gęgotek Szczepan     | Mrowino   |
| 2. Goraj Marek          | Mrowino   |
| 3. Degórski Bronisław   | Mrowino   |
| 4. Siekierski Kazimierz | Mrowino   |
| 5. Targosz Tomasz       | Mrowino   |
| 6. Bocheński Daniel     | Mrowino   |
| 7. Człapka Antoni       | Cerekwica |
| 8. Zborowski Robert     | Cerekwica |
| 9. Małyszka Leszek      | Mrowino   |
| 10. Sowińska Teresa     | Mrowino   |

Marian Kortus, sołtys

## DOŻYNKI SOŁECKIE

Marian Kortus, sołtys

W niedzielę 17 sierpnia 2003 roku odbyły się dożynki sołectw Mrowino, Cerekwica i Przybroda. Główne uroczystości miały miejsce w kościele parafialnym w Cerekwicy, gdzie o godz. 11.00 odprawiona została uroczysta Msza Św. Dziękczynna. W podziękowaniu za plony przyniesione zostały przez rolników piękne wieńce dożynkowe oraz kosze z owocami - to dar od ogrodników. Jeden z wieńcy zakwalifikowany został do brania udziału w dożynkach gminnych.

Dożynki to okazja do podziękowania wszystkim za trud całorocznej pracy i za zebrane plony.

## Letnie Imprezy BŁYSKAWICY

W dniach 28-29.06. 2003r. w Ostródzie na jeziorze Drwęckim odbyły się XIX Długodystansowe Mistrzostwa Polski. Na dystansie 3 000 metrów w K-1 nasze zawodniczki zajęły medalowe miejsca.

Małgorzata Jackowiak II miejsce  
Agnieszka Pyrka III miejsce

Natomiast chłopcy w K-2

Radosław Nowak  
Grzegorz Czajczyński IV miejsce

W dniach 18-20.07.2003 r. w Bydgoszczy odbyła się IX Ogólnopolska Olimpiada Młodzi i Mistrzostwa Polski Juniorów. Na Olimpiadzie Młodzi w K-1 na 500 metrów w kategorii junior młodszy Rafał Jackowiak zdobył I miejsce. W K-2 na tym samym dystansie i w tej samej kategorii

Michał Nowakowski  
Tomasz Kędziora zajęli IV miejsce.



Na zdjęciu: Rafał Jackowiak i trener Paweł Dankowski

Na Mistrzostwach Polski Juniorów w K-4 na 500 metrów

Jolanta Rzepka  
Anna Kłoskowska  
Anna Jackowiak  
Agnieszka Wocko - zdobyły złoty medal.

W K-2 na 500 metrów



Na zdjęciu: Agnieszka Pyrka, Małgorzata Jackowiak i trener Paweł Dankowski - II miejsce



Jolanta Rzepka

Anna Jackowiak - zajęły IV miejsce.

W biegu długodystansowym na 3 000 metrów

Anna Kłoskowska

Katarzyna Rzepka - zdobyły srebro.

W dniach 25-26.07.2003 r. w Poznaniu na Malcie miały miejsce II Ogólnopolskie Centralne Regaty Młodzików.

WK-2 na 2 000 metrów

Małgorzata Jackowiak

Agnieszka Pyrka - wywalczyły srebrny medal.

Barbara Jackowiak



Na zdjęciu: Jolanta Rzepka, Anna Kłoskowska, Anna Jackowiak, Agnieszka Wocko - I miejsce

## I TURNIEJ PIŁKI SIATKOWEJ O PUCHAR PREZESA UKS „BŁYSKAWICA”

### W KATEGORII DZIEWCZĄT I CHŁOPCÓW ROCZNIK 89/90

Dnia 14.06.2003 w hali sportowej w Kiekrzu został zorganizowany turniej piłki siatkowej o puchar Prezesa UKS „BŁYSKAWICA”. W rozgrywkach brały udział zaprzyjaźnione Kluby z Poznania, Granowa, Kiekrza oraz gospodarze z Rokietnicy.

Wyniki turnieju w kategorii dziewcząt:

I miejsce UKS „BŁYSKAWICA”

II miejsce UKS „DRAGON” DĘBIEC

III miejsce UKS „KIEKRZ”

IV miejsce GIMNAZJUM Z GRANOWA

w kategorii chłopców:

I miejsce GIMNAZJUM NR 26 POZNAŃ

II miejsce GIMNAZJUM GRANOWO

III miejsce UKS „BŁYSKAWICA”

IV miejsce „DRAGON” DĘBIEC

Turniej został przeprowadzony dzięki uprzejmości Dyrektora SP w Kiekrzu Pani mgr Grażyny Maciejewskiej, która nieodpłatnie udostępniła halę sportową młodym sportowcom.

Gratulujemy wszystkim zespołom sportowej postawy, walki do końca, a w szczególności dziewczętom, które zdobyły zaszczytne trofeum dla naszego Klubu Puchar Prezesa w składzie:

- Zofia Grolewska
- Katarzyna Grolewska
- Zuzanna Król
- Monika Ratajczak
- Paulina Nosal
- Natalia Karalus
- Katarzyna Chojnacka
- Monika Szymoniak

Trener Joanna Nowosiadły

## „BŁYSKAWICA” w Pucku

W dniach 27 lipiec do 6 sierpnia dziewczęta i chłopcy z sekcji piłki siatkowej UKS „Błyskawica” przebywali na obozie sportowo-rekreacyjnym w Pucku. Nasza grupa była częścią obozu liczącego 150 osób. Uczestników zakwaterowano w zespole szkół na terenie, którego znajdowała się stołówka, dwie sale gimnastyczne, boiska sportowe a cały teren był ogrodzony i strzeżony nocą. Jak mówi organizatorka obozu pani trener Joanna Nowosiadły warunki treningowe były doskonałe a ciepłe i płytkie wody zatoki wyśmienite do kąpieli i zabaw z najmłodszymi dziećmi. Należy wspomnieć, że grupa z „Błyskawicy” liczyła 38 uczestników podzielonych na trzy grupy.: dziewczynki w wieku 8-9 lat, których wychowawcą był pan Kuba Nowosiadły oraz pani Marta Stachowiak, która mu pomagała (oczywistą rzeczą jest, że najmłodsze adeptki królowej sportów zespołowych zasługują na najlepsze traktowanie). Drugą grupę tworzyły dziewczyny starsze pod dowództwem pani trener Joanny Nowosiadły a trzecią grupę stanowili chłopcy nad, którymi czuwał pan trener Dariusz Skrzypczak.

Aby przybliżyć szanownym czytelnikom program poszczególnych zajęć przytoczę kilka przykładów. Codziennie odbywały się zawody w których nasza grupa rywalizowała z innymi uczestnikami obozu z Inowrocławia i Mogilna, konkursy były różne np. skakanie przez linkę, dwa ognie, żonglerka piłką, kręgle na powietrzu, rzut beretem czy rzut jajkiem na odległość. Były również poważniejsze zawody: turnieje piłki nożnej dziewczyn i chłopców, turnieje uni hokeja dziewczyn i chłopców, turniej kometki trójek mieszanych, turniej piłki siatkowej trójek itd. emocji co niemiara i mnóstwo dobrej zabawy.

Należy wspomnieć o wyborach Miss i Mistera całego obozu gdzie prym wiedli zgodnie „Błyskawiczanie” Miss obozu została Kasia Maziarz, vice Miss Zuzia Król a wśród „Panów” Misterem został Michał Piszora. Najwięcej emocji wzbudził chrzest szczególnie wśród tej części młodzieży, która miała przyjemność brać w nim udział po raz pierwszy.



Odbył się również konkurs na najładniejszą piosenkę napisaną przez mieszkańców wszystkich pokojów, wyróżniono piosenkę najmłodszych dziewczynek pt. „Nad Bałtykiem” oto krótki fragment:

„miałam 9 lat gdy do Pucka poszłam w świat  
nad Bałtykiem był nasz klub”

albo

„ po obiedzie mecz hokeja czeka na nas już i  
musimy starać się, wygrałyśmy mecz na kolację  
śpieszmy się bo nagrodę chcemy mieć”.

Ten krótki cytat w pełni oddaje, ducha sportowego i zaangażowanie dziewczynek - brawo. Siatkarze i siatkarki miały także sposobność aby wziąć udział w II edycji Wakacyjnego Turnieju Piłki Plażowej dla młodzieży do lat 15 organizowanym w Pucku. Wśród dziewczyn rywalizacje zdominowały zawodniczki „Błyskawicy” które zgłosiły 4 pary i ze swojego grona wyłoniły zwyciężcę a została nią para Kasia Grolewska i Natalia Karalus. Wśród chłopców rywalizowało 13 par w tym 3 pary z „Błyskawicy”.

Po pasjonującym turnieju pierwsze miejsce zajęła drużyna „Zakwasów” w składzie Michał Piszora i Sławomir Judek z Rokietnicy. Gratulujemy wszystkim uczestnikom a wszystkim zainteresowanym polecamy lekturę Kroniki Sportowej gdzie ukazał się artykuł na temat turnieju (artykuł znajduje się w redakcji RW). Obóz zakończono ogniskiem a 6 sierpnia wszyscy uczestnicy po obiedzie wyjechali do swoich domów.

Elżbieta Skrzypczak

## INFORMACJA

Zespół redakcyjny „Rokickich Wiadomości” informuje, że w kolejnych numerach naszego czasopisma ukazać się informacje dotyczące opłat planistycznych i odszkodowań za drogi.

## OPIS FOTOMAPY A-2

W niniejszym numerze „Rokickich Wiadomości” zamieszczono już 20 fragment fotomapy gminy Rokietnica. Przedstawiany obszar A - 2 obejmuje na północy fragment wsi Witoldzin, na południu położoną w kompleksie sadów wieś Zalewo, na wschodzie jest to kontynuacja sadów Gospodarstwa Akademii Rolniczej, a na zachodzie pola wsi Chlewiska. W większości przedstawiony obszar, za wyjątkiem południowej części fragmentu fotomapy, leży poza granicą gminy Rokietnica i należy do gminy Szamotuły. Widoczne na zdjęciu kompleksy sadów, opisywane w poprzednim numerze „Rokickich Wiadomości”, ukazują jak duże powierzchnie zajęte są przez ten sposób użytkowania.

Przedstawiany obszar sadu w połowie obrazu zajęty jest przez jabłonie, śliwy i grusze. Północna część zdjęcia to w większości wąskie pola

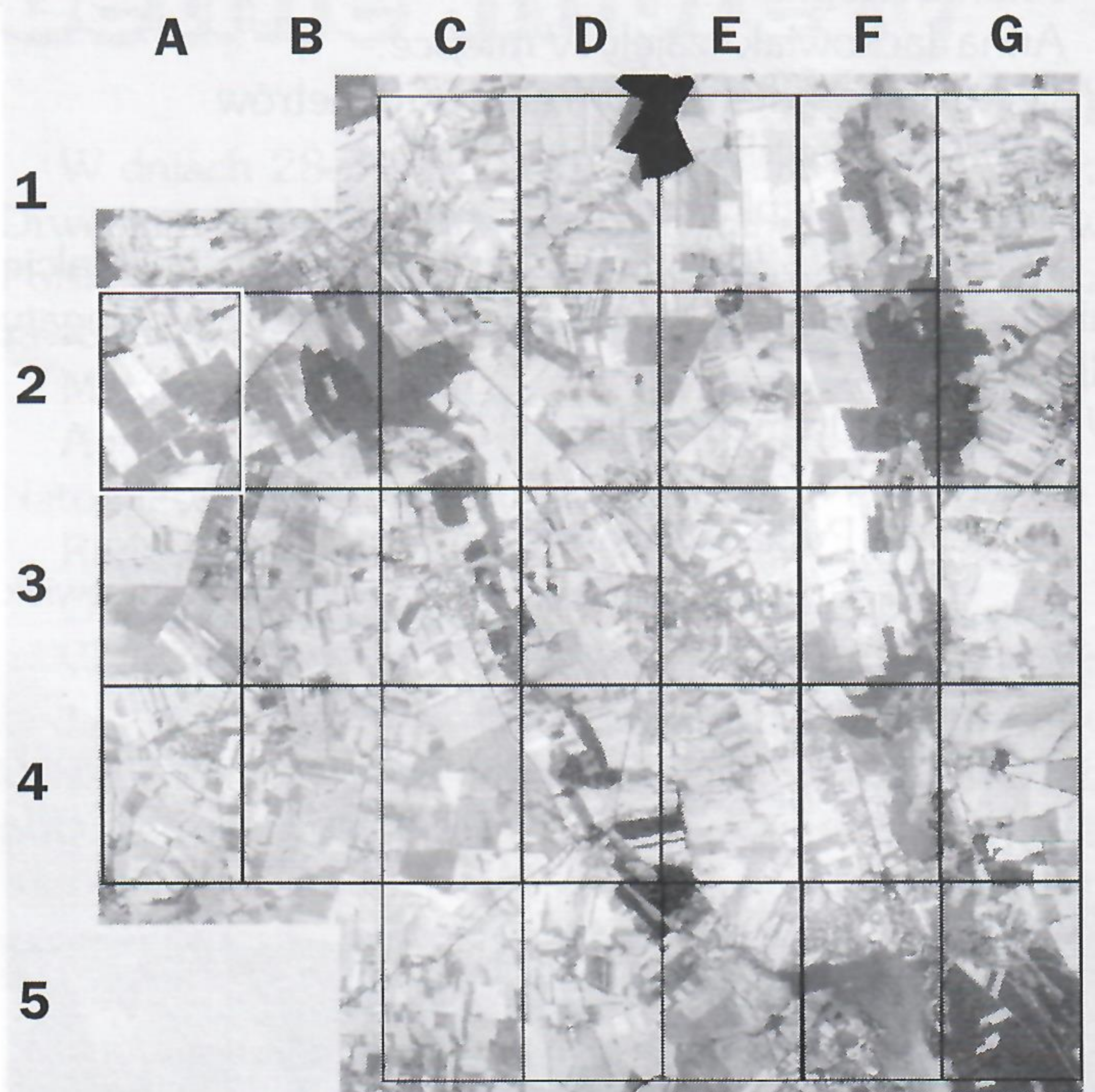

gospodarstw prywatnych rolników wsi Witoldzin. Niniejszy opis fotomapy poświęcony jest zagadnieniu widocznym w obszarze zajęty przez sady. Stanowią one kompleks drzew owocowych, który jest korytarzem pomiędzy dwoma kompleksami leśnymi. Korytarz ten łączy kompleks lasów położonych po zachodniej stronie Jeziora Pamiątkowskiego i duży kompleks lasów z gminy Kaźmierz.

Przyglądając się kompleksowi sadów widzimy specyficzną strukturę obrazu. Generalnie jest to struktura rzędowa bo tak są sadzone i pielęgnowane drzewa owocowe, przyjmując sposób prowadzenia drzew szpalerowy lub inny. Wiek drzew rozpoznajemy po zwartości koron a wypady drzew widoczne w postaci jasnych punktów w sadzie informują nas o ich starzeniu się. Na południe od wsi Zalewo, położonej w samym środku sadów, widzimy kwatery starego sadu z dużą ilością wypadów drzew. Na pozostałych kwaterach sadu widoczne są przerwy w ciągłości drzew, stanowiąc także są wypadki.

Przez środek zdjęcia w jego w dolnej części z północnego-wschodu na południowy-zachód przebiega droga łącząca Pamiątkowo z Zalewem, i dalej z Chlewiskami. Granica gminy Rokietnica przebiega na samym południu zdjęcia wzdłuż rowu melioracyjnego.

W planach zagospodarowania przestrzennego tereny te przeznaczone są pod użytkowanie rolnicze, w tym sadownictwo, a ze względu na położenie w strefie granicznej z gminą Kaźmierz i Szamotuły, funkcjonuje tu harmonijny krajobraz rolniczy.

dr Andrzej Kijowski







## ROZKŁAD JAZDY LINII R2

### Z POZNANIA DO PRZYBRODY

	F	F	FC	F	FC	FC	FC	F	F	FC	F	FC	FC	FC	FC
	2/2	2/2	2/1	2/2	2/1	2/1	2/1	2/2	2/2	2/1	2/2	2/1	2/1	2/1	2/1
Poznań Piątkowo	05:20	06:15	07:30	08:20	09:30	11:30	13:20		14:30	15:20	16:20	17:20	19:05	21:00	22:50
Suchy Las Centrum	05:30	06:25	07:40	08:30	09:40	11:40	13:30		14:40	15:30	16:30	17:30	19:15	21:10	23:00
Złotkowo Obornicka	05:35	06:30	07:45	08:35	09:45	11:45	13:35		14:45	15:35	16:35	17:35	19:20	21:15	23:05
Sobota Centrum	05:39	06:34	07:49	08:39	09:49	11:49	13:39		14:49	15:39	16:39	17:39	19:24	21:19	23:09
Bytkowo	05:42	06:37	07:52	08:42	09:52	11:52	13:42	dojazd	14:52	15:42	16:42	17:42	19:27	21:22	23:12
Rokietnica Poczta	05:47	06:42	07:57	08:47	09:57	11:57	13:47	13:00	14:57	15:47	16:47	17:47	19:32	21:27	23:17
Napachanie Centrum	05:55	06:50	08:05	08:55	10:05	12:05	13:55	13:08	15:05	15:55	16:55	17:55	19:40	21:35	23:25
Mrowino	05:59	06:54	08:09	08:59	10:09	12:09	13:59	13:12	15:09	15:59	16:59	17:59	19:44	21:39	23:29
Cerekwica	06:01	06:56	08:11	09:01	10:11	12:11	14:01	13:14	15:11	16:01	17:01	18:01	19:46	21:41	23:31
Przybroda Centrum	06:05	07:00	08:15	09:05	10:15	12:15	14:05	13:18	15:15	16:05	17:05	18:05	19:50	21:45	23:35

### Z PRZYBRODY DO POZNANIA

	F	F	FC	F	FC	F	FC	FC	F	FC	F	FC	F	FC	FC	FC	FC
	2/2	2/2	2/1	2/2	2/1	2/2	2/1	2/1	2/2	2/1	2/2	2/1	2/2	2/1	2/1	2/1	2/1
Przybroda Centrum	04:22	05:20	06:20	07:10	08:32	09:05	10:37	12:17	13:27	14:17	15:22	16:17	17:12	18:12	20:02	21:55	23:35
Cerekwica	04:26	05:24	06:24	07:14	08:36	09:09	10:41	12:21	13:31	14:21	15:26	16:21	17:16	18:16	20:06	21:59	zjazd
Mrowino	04:28	05:26	06:26	07:16	08:38	09:11	10:43	12:23	13:33	14:23	15:28	16:23	17:18	18:18	20:08	22:01	
Napachanie Centrum	04:32	05:30	06:30	07:20	08:42	09:15	10:47	12:27	13:37	14:27	15:32	16:27	17:22	18:22	20:12	22:05	
Rokietnica Poczta	04:40	05:38	06:38	07:28	08:50	zjazd	10:55	12:35	13:45	14:35	15:40	16:35	zjazd	18:30	20:20	22:13	
Bytkowo	04:45	05:43	06:43	07:33	08:55		11:00	12:40	13:50	14:40	15:45	16:40		18:35	20:25	22:18	
Sobota Centrum	04:48	05:46	06:46	07:36	08:58		11:03	12:43	13:53	14:43	15:48	16:43		18:38	20:28	22:21	
Złotkowo Obornicka	04:52	05:50	06:50	07:40	09:02		11:07	12:47	13:57	14:47	15:52	16:47		18:42	20:32	22:25	
Suchy Las Centrum	04:57	05:55	06:55	07:45	09:07		11:12	12:52	14:02	14:52	15:57	16:52		18:47	20:37	22:30	
Poznań Piątkowo PST	05:07	06:05	07:05	07:55	09:17		11:22	13:02	14:12	15:02	16:07	17:02		18:57	20:47	22:40	

2/2 kursuje tylko w dni robocze, 2/1 kursuje w dni robocze, soboty, niedziele i święta

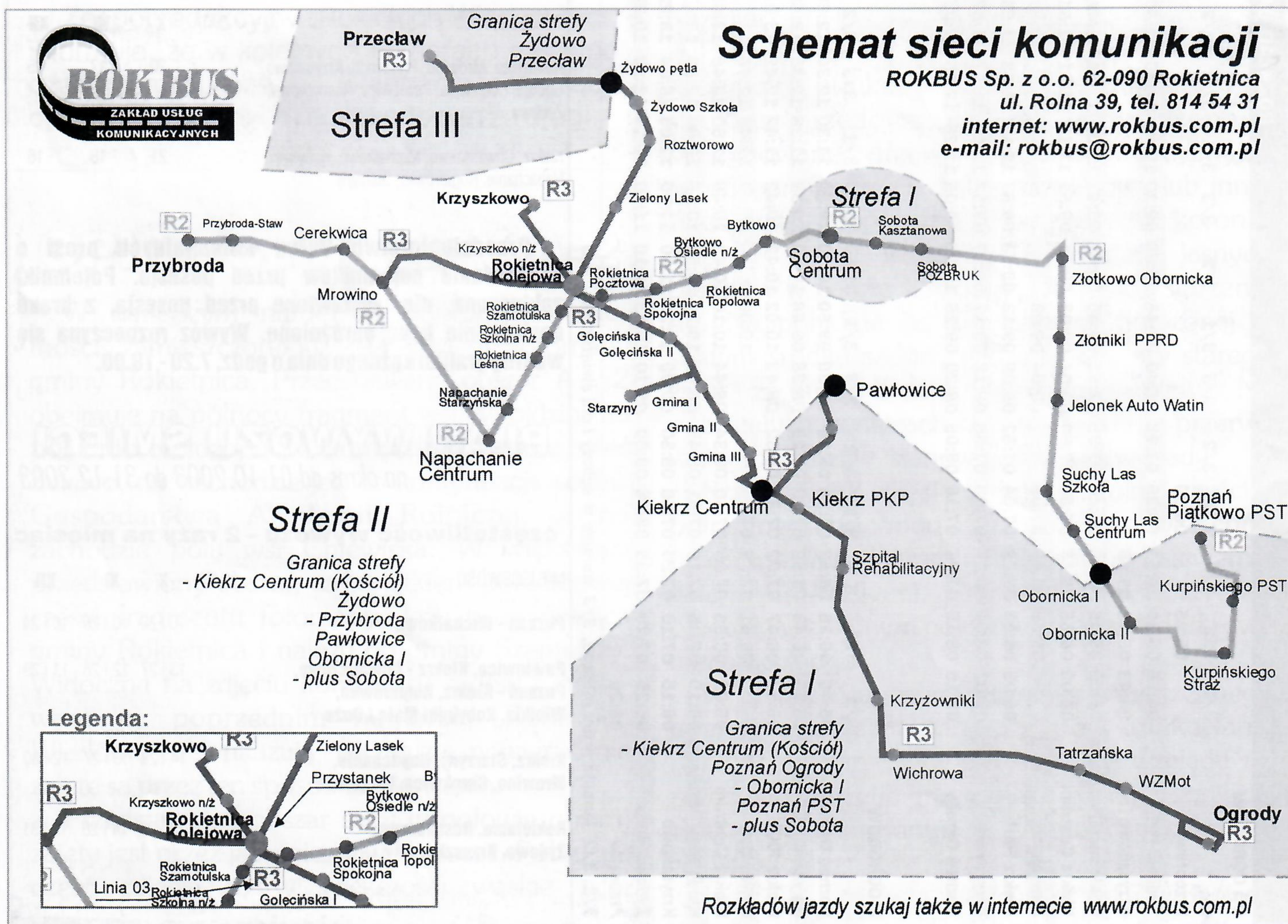



# Przychodnia Lekarska **czyli** WSZYSTKO W JEDNYM

Przeźmierowo, ul. Rynkowa 63, tel. 8163 900  
czynna 7.00 - 19.00



## SZCZEPIENIA PRZECIW GRYPIE JUŻ OD 10 WRZEŚNIA

Szczepienia

przeciw grypie znacznie zmniejszyły występowanie  
tej choroby w naszym kraju. Zapraszamy na szczepienia dzieci i dorosłych.

Szczególnym wskazaniem do wykonania szczepień jest grupa pacjentów powyżej 65 lat oraz osoby  
często zapadające na zapalenia górnych dróg oddechowych i wszyscy chorzy przewlekle. W Przychodni  
MED - LUX stosujemy w tym roku szczepionki:

- BEGRIVAC** - niemieckiej firmy Boehringer w cenie 25,00 zł
- VAXIGRIP** - francuskiej firmy Aventis w cenie 30,00 zł

**Szczepionki te wykazują 96% skuteczności!** Szczepienia wykonywane będą na terenie  
Przychodni. Szczepienia wykonujemy również na terenie ZAKŁADÓW PRACY.

W Poradni MED - LUX wprowadzono 2 nowe zabiegi fizykoterapii: **KRIOTERAPIĘ I LASER.**

Szczególną poprawę zabiegi te dają w schorzeniach kolan i barków.

**SERDECZNIE ZAPRASZAMY**

**MEDYCYNA PRACY** także badania na terenie zakładu pracy

# NAJTAŃSZE OKNA

## PROMOCJA!!!

**SUPER  
GENY!!!**

### MARKOWE OKNA IDEAL ALUPLAST 2000

### Pomiar, Wycena - GRATIS!!!

Z tym  
KUPONEM

cena **480\*,-**

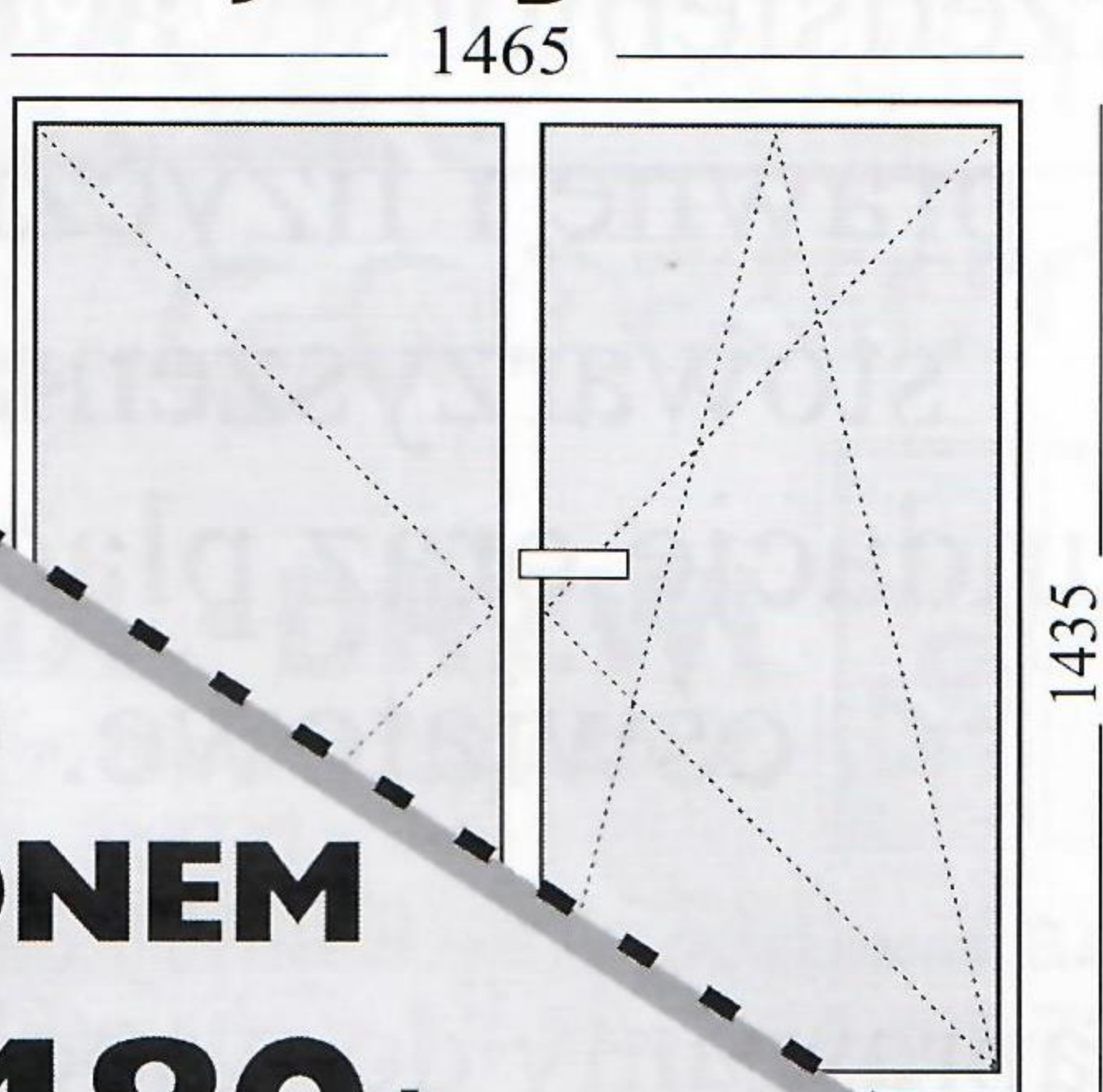

1435

\*ceny netto

**393\*,-**

**RATY  
BEZ  
ŻYRANTÓW**

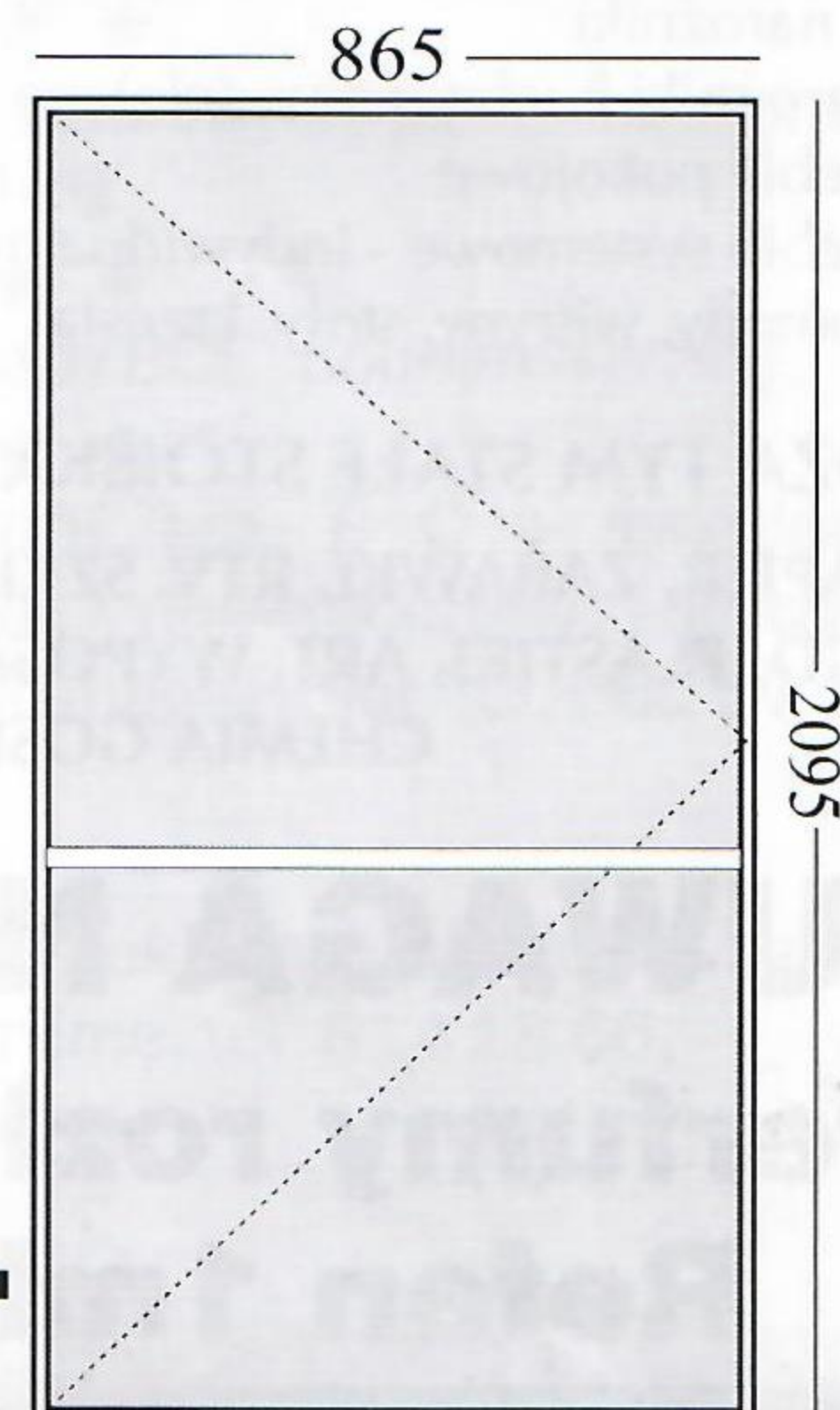

865

2095

Tarnowo Podgórze, ul. Poznańska 81, tel./fax 8 164 376

www.dobreokna.poznan.pl, tel. kom. 0602 150 364





# PRESTIŻOWE OKNA

## Z PRESTIŻOWEJ FABRYKI



**DAKO**  
FABRYKA OKIEN  
okna, drzwi, rolety  
z pcv, aluminium, drewna

**Skład Fabryczny DAKO**  
POZNAŃ, ul. Daliowa 2/róg Malwowej, tel. 867 66 78, e-mail: sf.poznan@dako.com.pl  
**Informacyjny punkt przyjmowania zleceń - Kares**  
ROKIETNICA, ul. Gołęcińska 1, www.dako.com.pl



**Aluplast 2000**  
**455\*,-**  
pomiar, wycena - GRATIS!  
tel. 0600 812 352

\*cena netto

## SPRAWDŹ CENY

## BIURO RACHUNKOWE

rok założenia 1996

Doradca Podatkowy mgr Katarzyna Michalak

Wpis dokonany przez Ministra Finansów na listę Doradców Podatkowych - nr 03952



- PROWADZENIE KSIĘGI PRZYCHODÓW I ROZCHODÓW
- RYCZAŁ EWIDENCJONOWANY
- ROZLICZANIE PODATKU VAT
- ZUS, KADRY

62-081 Przeźmierowo, ul. Wiosny Ludów 76, tel. (061) 814 28 63, fax (061) 652 40 63

## Pawilon Handlowy „DOMAX”

Irena Walter i Ewa Zborowska Tarnowo Podgórne, ul. Szkolna 1  
zaprasza i oferuje:

### POLECA:

#### - Kuchnie od 1200 zł

- 2,8 m (góra + dół z blatem)
- możliwość doboru szafek wg indywidualnych potrzeb
- narożniki

- Narożniki kuchenne wyściełane
- Meble pokojowe
- Meble systemowe - indywidualny dobór segmentów
- Komody, witryny, stoły, krzesła

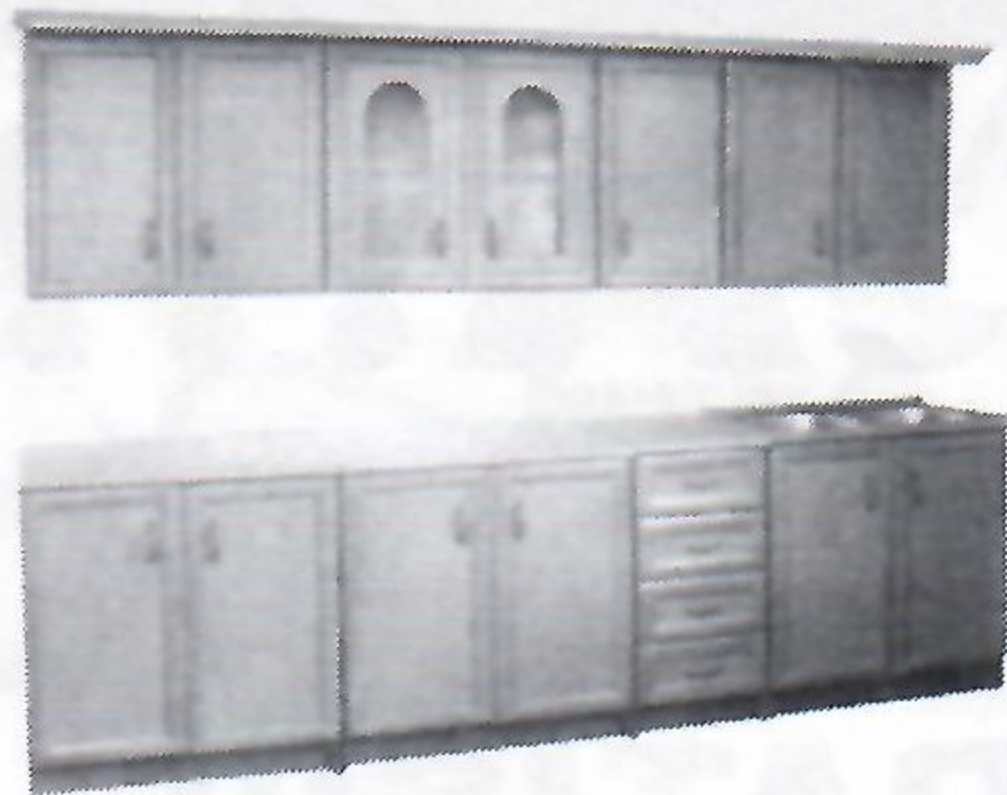

### POZA TYM STAŁE STOISKA!

PAPIER, ZABAWKI, RTV, SZKŁO, PORCELANA, UPOMINKI, AGD, PLASTIKI, ART. WYPOSAŻENIA MIESZKAŃ, DYWANY, CHEMIA GOSP., KOSMETYKI

## UWAGA NOWOŚĆ!!!

**Perfumy rozlewane firmy Refan 1ml. — 1,20 zł**

**RATY BEZ ŻYRANTÓW I PIERWSZEJ WPŁATY**

tel./fax 814 63 97

SERDECZNIE ZAPRASZAMY !!!

pon. - pt. 9.00 - 17.00, sob. 9.00 - 13.00

Przyjdź i zobacz!

## § BIURO RACHUNKOWE

Grażyna Filipiak

ul. Gołęcińska 9, 62-090 Rokietnica  
tel. (061) 814 51 78, fax (061) 663 70 01

Kompleksowo  
obsługujemy każde  
przedsiębiorstwa, osoby  
prawne i fizyczne,  
stowarzyszenia,  
fundacje oraz placówki  
oświatowe.

Zapraszamy do współpracy

*Grażyna Filipiak*  
Grażyna Filipiak



**TIPSY, ŻELE DO NATURALNYCH PAZNOKCI**  
 (możliwość przedłużania bez tipsa i kleju)  
**WOSKOWANIE, PEDICURE, PRZEDŁUŻANIE PAZNOKCI U STÓP**  
 814 27 78, 0502 966 247, 501 448 440  
 MOŻLIWOŚĆ DOJAZDU DO KLIENTA

**SENATOR SZAFY GARDEROBY**  
 z drzwiami przesuwymi na DOWOLNY wymiar  
 MEBLE KUCHENNE  
**do 20% upustu** 19% odpisu od podatku  
**raty 1%**  
 Poznań, ul. Serbska - C.H. Kaufland  
 Poznań, ul. Piątkowska 122, tel. 823 97 03  
 Tarnowo Podgórne, ul. Szkolna 6, tel. 896 49 28

**PODBICIA DACHOWE, PODŁOGI, BOAZERIE**  
**PANELE, PŁOTY**  
 tel. 814 13 67, tel. kom. 0601 624 470

Centrum edukacyjne **AKADEMIA**  
 Poznań-Strzeszyn, ul. Horacego 29,  
 tel./fax 842 33 47 tel.kom.0604 965 896 0502 655 781  
 akademia@xl.wp.pl  
**uczymy siedmiu języków**  
 Z Rokietnicy to najbliższa możliwość profesjonalnej nauki języków obcych.  
 Nie trzeba jechać do centrum Poznania! **Znajdziemy wspólny język!**

**MEBLE TAPICEROWANE**  
**R.R. WÓJTOWICZ**  
**SPRZEDAŻ**  
 650,- 350,-  
 ceny warsztatowe transport gratis raty  
 \* komplety wypoczynkowe  
 \* kanapy typu "SOFA" z pojemnikiem  
 \* wersalki, narożniki, krzesła  
**TEL. (061) 814 65 75**  
**TARNOWO PODGÓRNE, ul. ks. Józefa Bryzy 2**  
 ( dawniej Cmentarna)

**Gabinet STOMATOLOGICZNO-PROTETYCZNY**  
 lek. stom. Ewa Balińska  
**RTG ZĘBÓW**  
 Poznań-Kiekrz, ul. Kierska 15  
 tel. 8428 222

**Gabinet CHORÓB WEWNĘTRZNYCH**  
 lek. med. Marek Baliński  
**EKG**  
 Poznań-Kiekrz, ul. Kierska 15  
 tel. 8428 222

**SZKOŁA ŚREDNIA w Skórzewie**  
 z uprawnieniami szkoły publicznej  
**ogłasza nabór do ZAOCZNEGO LICEUM i TECHNIKUM**  
 konkurencyjne opłaty!  
**Informacje:**  
**tel. 814 89 73**  
**0605 781 872**

**MORS Avans**  
 AGD RTV  
**TANIEJ 100/200zł**  
 ● PRALKI  
 ● CHŁODZIARKI  
 ● Kuchnie gaz. i elektr.  
 ● Sprzęt do zabudowy  
 ● Drobnny sprzęt AGD  
**0% RATY DOWÓZ GRATIS!**  
**Przeźmierowo ul. Brzozowa 31 tel. 8141-192**

**SPECJALISTYCZNY GABINET STOMATOLOGICZNY**  
 Lek. stom. Renata Głowacka  
**Rokietnica, ul. Rolna 12**  
 przyjęcia: poniedziałek, środa, piątek  
 tel. 0601 389 689, 8145 126, 8677 003

**F.H.U. GRAŻYNA**  
 ● OKNA ● DRZWI  
 ● PARAPETY ● BRAMY GARAŻOWE  
 ● PŁYTKI  
 496,- \*cena netto  
**62-090 Rokietnica, ul. Poczтова 6A**  
 tel./fax 061/663 72 50, 814 51 79

**PRACA SZUKAM PRACY**  
 Zaopiekuję się dzieckiem u siebie w domu. tel. 0606 977 099  
 \* \* \*  
 Młode małżeństwo z praktyką oborowych poszukuje pracy z mieszkaniem. tel. 055/649 40 69  
 \* \* \*  
 Rencista - złota rączka, prawo jazdy BCE - podejmie pracę.  
 \* \* \*  
 Mężczyzna 32 lata, prawo jazdy kat. B C + świadectwo kwalifikacji na wózki widłowe, doświadczony, uczciwy - podejmie pracę jako kierowca lub magazynier. tel. 652 37 25  
**DAM PRACĘ**  
 Uczniów w zawodzie mechanika i elektromechanika do zakładu w Przeźmierowie na praktykę przyjmę. tel. 814 18 66, 0601 713 424  
 \* \* \*

**BIURO OGŁOSZEŃ**  
 Rokietnica, ul. Poznańska 17,  
 tel./fax 652 50 69, tel. kom. 0604 372 440  
 CZYNNY: pon - pt. 14.00 - 17.00,  
 dodatkowo w czwartek 8.00 - 10.00



**TARTAK**

**WIĘŻBY DACHOWE  
DESKI, ŁATY  
NISKIE CENY  
TRANSPORT  
GRATIS!**

Rumianek, ul. Poznańska 1  
62-080 Tarnowo Podgórne  
tel. 814 70 16

**WYWÓZ NIECZYSTOŚCI  
PŁYNNYCH  
TRANSPORT CIĘŻAROWY  
(TATRA)**

- żwir, ziemia, torf
- tłuczeń budowlany

Adam Goraj  
Rokietnica, ul. Gołęcińska 13b  
tel. 814 54 26, 0502 320 647

**LEKARZ  
WETERYNARIJ**

Cezary Lorkiewicz

**wizyty domowe  
zabiegi chirurgiczne**

tel. 8145 578  
0602 608 892

**Gabinet  
kosmetyczny**

ul. Gminna 5, 62-090 Rokietnica  
tel. 8145-780, 0501 84 23 68

*Serdecznie  
zapraszamy  
od wt. - sob.*

**KOSTKA BRUKOWA  
PŁOTY BETONOWE**

Bloczki betonowe  
TRANSPORT GRATIS! Ceny producenta

**UKŁADANIE KOSTKI  
BRUKOWEJ**

**PŁYTKI CHODNIKOWE**

Przeźmierowo, ul. Rynkowa 71  
tel. 816 14 31  
tel. dom. 849 91 25, 0602 349 562

**ZAKŁAD POGRZEBOWY**

**TANATOS**

zapewnia kompleksowe  
usługi pogrzebowe



Kiekrz, ul. Chojnicka 60  
tel. 812 53 66  
0694 168 606

**AUTORYZOWANY DYSTRYBUTOR  
OLEJU OPAŁOWEGO PKN „ORLEN”**

**oferuje**

**OLEJ OPAŁOWY - z dowozem  
OLEJ NAPĘDOWY - z dowozem  
OLEJE SILNIKOWE**

29 204 18



0609 804 927, 0691 771 733



**Video-Domofony**

**SPRZEDAŻ**

z kamerą  
widzącą w nocy

**cena - 550,-  
Dowóz GRATIS!  
tel. 0507 221 301**

**MALOWANIE  
PROSZKOWE**

Przeźmierowo  
ul. Rynkowa 22  
tel. 814 21 85

*EL-serwis*

**SYSTEMY ALARMOWE  
DOMOFONY  
KAMERY  
ELEKTROINSTALACJE**

Montaż, projektowanie, konserwacja  
tel./fax (061) 66-36-524,  
tel. Kom. 600-378-622

**• USŁUGI  
BLACHARSKO-DEKARSKIE**

**• WENTYLACJE**

**• MONTAŻ OGRZEWANIA  
KOMINKOWEGO**

**• DOCIEPLANIE DACHÓW  
PODDASZY I ŚCIAN**

**• WKŁADY KOMINOWE**

tel. 814 10 77  
0603 751 135

**Z.U.P. HUBERTUS**

KRZYSZKOWO, ul. Koszycy 1A  
62-090 ROKIETNICA, tel. 814 52 47

**TRUMNY -**

**USŁUGI POGRZEBOWE**

• wieńce • wiązanki • pomniki

*Na życzenie klienta załatwianie  
formalności ZUS z wypłatą  
gotówki na miejscu.*

**Do wynajęcia  
na biura, gabinety  
lub mieszkanie (80m<sup>2</sup>)**

Przeźmierowo  
ul. Rynkowa  
tel. 602 764 054

**FOTOGRAF**

Zdjęcia:

- do dowodu osobistego
- paszportowe
- legitymacyjne

*Technika cyfrowa z podglądem*

**ODBIÓR NATYCHMIASTOWY**

**848 23 58**

Kiekrz, ul. Polna 3  
(w kier. Rokietnicy)

**POSEZONOWA OBNIŻKA CEN!!!  
HURTOWNIA OBUWIA „CHODAK”**

POLECA OBUWIE: Kaźmierz, ul. Poznańska 33

DAMSKIE,

MĘSKIE,

DZIECIĘCE

**TEL. 29 17 836**

czynne:

10.00 - 18.00

soboty 9.00 - 13.00

od 16.03 również w niedzielę od 10.00 - 14.00

**UWAGA !!!!!!!!!!!!!**

**NOWO OTWARTY SKLEP  
w Tarnowie Podgórnym oferuje:**

- meble używane (z Niemiec, Holandii)
- elementy wyposażenia wnętrz (lampy, elementy dekoracyjne)
- sprzęt RTV i AGD

adres:

Tarnowo Podgórne, ul. Poznańska 42  
(zaraz za zjazdem z trasy A2)

**NISKIE CENY !!!!!!!!!!!!!**

**■ PODŁOŻA  
TRAWNIKOWE**

**■ USŁUGI  
SPYCHARKĄ**

tel. 0501 335 273

**„NOWAMEB”**

**MEBLE** KUCHENNE I ŁAZIENKOWE  
NA ZAMÓWIENIE

- SZAFY WNĘKOWE
- BOGATY WYBÓR FRONTÓW, BLATÓW
- SPRZĘT DO ZABUDOWY
- WYMIANA FRONTÓW I BLATÓW
- INNE MEBLE NA WYMIAR

**EKSPOZYCJA**

**RATY**

SADY, ul. Szkolna 14, tel. 816 91 23, 0601 574 938

**KOPARKO-  
ŁADOWARKA  
„CATERPILLAR”**

wykopy



prace ziemne

8147 400, 0600 306 082  
ul. Krucza 5, Tarnowo Podg.

**EKO-SZAMBA**

**PRODUCENT**

**ATEST-MONTAŻ**

oczka wodne  
baseny

8147 400, 0600 306 082  
ul. Krucza 5, Tarnowo Podg.



# DORABIANIE NAKLEJEK

MOTOCYKLOWYCH I SAMOCHODOWYCH

**niskie ceny!**



**Kawasaki**

**HYPER  
SPORTS**

**SUZUKI**



**BadBoy**

**AC  
SCHNITZER**

**GSXR**

**ZADZWOŃ - 0600 355 019**



Spółdzielcza Grupa Bankowa  
Spółdzielczy Bank Ludowy w Poznaniu

## LOKATA NA PIĄTKĘ

# 5

to 5 - miesięczny

terminowy wkład oszczędnościowy  
o zmiennym oprocentowaniu, przeznaczony  
dla Klientów indywidualnych.

Minimalna kwota wkładu:

## 2 000 zł

Oddział w Rokietnicy

ul. Gminna 9, tel. 814 50 20 fax 814 40 01

[www.sbl.poznan.pl](http://www.sbl.poznan.pl)

**DRZWI ZEWNĘTRZNE METALOWE  
BEZPIECZNE I ENERGOOSZCZĘDNE**



**W cenie drzwi:** ościeżnica i próg z uszczelką,  
skrzydło metalowe ocieplane pianą poliuretanową,  
dwa zamki, zawiasy z bolcami antywyważeniowymi.

**WIELKOPOLSKI DYSTRYBUTOR POL-SKONE**

WPHU

**ROLDOM** SC



**POL-SKONE**  
PRODUCENT DRZWI I OKIEN

Baranowo, ul. Rolna 28, tel. 814 20 28

czynne: pn. - pt. 8.00 - 16.00, sob. 8.00 - 12.00

**[www.roldom.com.pl](http://www.roldom.com.pl)**

**NARTY**

**rowery**

Poznań, ul. Polska 94, tel. (061) 847 10 35



